

Equipamiento para Vías de Escape



ASSA ABLOY



Dispositivos antipánico para una evacuación segura



Los edificios públicos y en general la mayoría de locales industriales, administrativos y comerciales están actualmente confrontados a dos graves problemas: la seguridad de bienes y la seguridad de personas.

TESA ofrece diferentes soluciones para equipar las vías de escape, permitiendo una evacuación segura y efectiva en situaciones de pánico o de emergencia. La gama de productos de **TESA** está certificada por laboratorios independientes que responden a las exigencias fijadas por la Normativa Europea.

¿Qué ofrecen los dispositivos antipánico de TESA al mercado?

Son productos certificados de acuerdo a la normativa más exigente. Con amplitud de gama, desde productos técnicos de precio competitivo hasta soluciones electromecánicas acordes con las últimas tendencias de diseño.

Y con integración total con la gama de cerraduras, cilindros, y manillas de TESA.



Soluciones integrales

TESA ha trabajado en esta línea para que los dispositivos antipánico puedan instalarse conjuntamente con control de accesos y cerraduras electromecánicas entre otros dispositivos, y de esta manera incrementar la seguridad de bienes. Nuestros dispositivos antipánico pueden ser parte de soluciones electromecánicas integrales, para aquellos casos en los que tan importante como permitir la evacuación en situaciones de pánico pueda resultar restringir el acceso a dicho local.



Seguridad de personas

La seguridad de las personas y de los bienes son objetivos primordiales en las fases de desarrollo y fabricación, buscando un proceso estable que garantice un producto seguro y controlado. Los materiales utilizados son acordes a las exigencias de uso que se van a solicitar a estos dispositivos antipánico.

En el diseño se tiene en cuenta que su uso debe permitir abrir una puerta en cualquier momento, con un mínimo esfuerzo (niños, ancianos, incapacitados...) y sin conocimiento previo del dispositivo, sin que sea necesario utilizar una llave o cualquier otro objeto.



Amplitud de gama

TESA dispone de una amplia gama de dispositivos antipánico, con distintas variantes ofreciendo al cliente siempre el producto más acorde a sus necesidades. Según el modo de operación, TESA ofrece dispositivos antipánico operados mediante barra de empuje o mediante barra de deslizamiento, con posibilidad de micro interruptor, motorización, dispositivos antipánico para discapacitados, productos con cerraderos de suelo embutidos para facilitar el paso de camillas y sillas de ruedas en centros hospitalarios, dispositivos con 1, 2 ó 3 puntos de anclaje, dispositivos para cerraduras de embutir, dispositivos de sobreponer, dispositivos aptos para puertas RF, ...



Dispositivos antipánico y dispositivos de emergencia

Cuando se produce un incendio en el interior de un edificio, no es normalmente el propio fuego el que se cobra vidas humanas, sino el humo y, sobre todo, el pánico que este fuego provoca, por lo que es importante contar siempre con un número suficiente de vías de escape.

La Comisión Europea ha publicado las Normas Armonizadas correspondientes a los Dispositivos Antipánico (EN1125) y de Emergencia (EN179). Los requisitos de comportamiento incluidos en la **UNE EN1125**, tienen como finalidad principal el permitir una evacuación segura y efectiva por una puerta, con un mínimo esfuerzo para personas no familiarizadas con dicha puerta. La norma **UNE EN179** cubre aquellos dispositivos que son utilizados en situaciones de emergencia donde la gente que ha de ser evacuada está familiarizada con la puerta por donde se efectúa la evacuación.



Garantías TESA

Nuestros dispositivos antipánico están fabricados bajo marca de calidad N de AENOR. Los productos fabricados acorde a la marca "N" son periódicamente controlados y aleatoriamente ensayados según el Reglamento particular de la marca y conforme a lo dispuesto en la EN1125 o EN179, bajo la supervisión de AENOR en un laboratorio reconocido por dicha entidad y acreditado en el ENAC.

Marcado CE

El Reglamento Europeo de Productos de la Construcción N° 305/211 establece que todos los productos utilizados para puertas montadas sobre las salidas de seguridad tienen que llevar la marca CE con el fin de garantizar la seguridad de los usuarios. Por todo ello, todos los dispositivos antipánico **TESA** están certificados, y cumpliendo además con estándares superiores a los que la norma exige como mínimos.



Indice

Contenido

Dispositivos antipánico de empuje	6	Dispositivos antipánico de deslizamiento	39
Serie Universal	6	Serie Quick	39
Clasificaciones CE para la serie Universal	7	Modelo de sobreponer QUICK1S	39
Modelo Sobreponer: 1910	8	Modelo de sobreponer QUICK3S	40
Modelo Especial: 191E	9	Modelo de sobreponer QUICK3SL	41
Modelo Sobreponer: 1920	9	Modelo Sobreponer QUICK20	42
Modelo Sobreponer: 1930	10	Modelo de embutir de una hoja QUICK1E	43
Modelo Sobreponer: 1950	11		
Modelo Sobreponer: 195L	12	Accionamientos exteriores para Lite y Quick	44
Modelo de embutir de una hoja	13	Accionamiento exterior de sobreponer	44
Modelo de embutir de dos hojas	14	Accionamiento exterior de embutir	45
Accionamientos exteriores para serie Universal	15	Accesorios Serie Lite y Quick	46
Accionamiento exterior de sobreponer	15		
Accionamiento exterior de embutir	16	Dispositivo antipánico para discapacitados	47
		Modelo de empuje (tipo A) 191D / 193D	47
Accesorios para serie Universal	17	Accionamiento exterior de sobreponer	48
Cerraderos eléctricos de sobreponer	18	Modelo de deslizamiento (tipo B) TOP1D / TOP2D	49
Opciones Gama Universal	18	Accionamiento exterior para modelos de sobreponer (TOP1D y TOP2D)	50
		Modelo de empuje (tipo A) LITE1D / LITE3D	51
Dispositivos antipánico de deslizamiento	19	Modelo de deslizamiento (tipo B) QUICK1D / QUICK3D	52
Serie TOP	19	Accionamiento exterior de embutir	53
Clasificaciones CE para la serie TOP	20	Pulsador de emergencia	54
Modelo de sobreponer. TOP1S	21	Pulsador de 1 / 2 puntos. Serie Universal	54
Modelo de sobreponer. TOP3S	22	Accionamiento exterior	55
Modelo de sobreponer. TOP20	23		
Modelo de embutir de una hoja	24	Dispositivo para salidas de emergencia	56
Modelo de embutir de dos hojas	25	Pulsador de 1 / 2 / 3 puntos sobreponer	56
		Pulsador de embutir	56
Dispositivos antipánico motorizado	26	Accionamiento exterior de embutir	57
Serie TOP de sobreponer	26		
Modelo de sobreponer. TOPM1S y TOPM3S	27		
Accionamientos exteriores para serie TOP	28		
Accionamiento exterior sobreponer	28		
Accionamiento exterior embutir	29		
Accesorios para serie TOP	30		
Cerraderos eléctricos de sobreponer	30		
Opciones Gama TOP	30		
Dispositivo antipánico. Serie Quick y Lite	31		
Serie Quick y Lite	31		
Clasificaciones CE para la serie Quick y Lite	32		
Dispositivo antipánico de empuje. Serie Lite	33		
Modelo de sobreponer. LITE1S	33		
Modelo de sobreponer. LITE3S	34		
Modelo de sobreponer. LITE3SL	35		
Modelo Sobreponer: LITE20	36		
Modelo de embutir de una hoja. LITE1E	37		
Modelo de embutir de dos hojas	38		

Dispositivos antipánico de empuje

Serie Universal

La variedad de funciones que presenta esta serie permite dar soluciones para cualquier montaje, tanto en puertas de una hoja como de dos hojas. Todos los modelos presentan las siguientes características:

- » Muy fácil reversibilidad.
- » Aplicables a puertas cortafuego.
- » Accionamiento exterior mediante:
 - Manilla modular: utiliza un bombillo perfil europeo de 30 x 10 mm que permite su instalación en cualquier espesor de puerta.
 - Manilla Sena: utiliza un bombillo regulable para puertas de 32 a 80 mm de espesor.
- » Soportes estrechos para perfiles de reducidas dimensiones.
- » Posibilidad de incorporar un micro interruptor.
- » Fácil de instalar gracias a:
 - La regulación de 40 mm de las fallebas verticales.
 - La posibilidad de cortar la barra horizontal a la medida de cualquier ancho de puerta.
- » Opcionalmente, está disponible la función PASO para los modelos 1910, 1930 y 1950. Esta función PASO no es válida para puertas RF.
- » Acabado estándar:
 - Soportes, fallebas y reenvíos en NEGRO (RAL 9005 mate).
 - Barra activa en VERDE (RAL 6002).
 - Posibilidad de otras combinaciones de acabado bajo pedido:

Soportes, reenvíos y fallebas	Barra horizontal							
	P	V	R	N	C	I	LT	B
N		•	•	•	•	•		
S					•	•		
I						•		
P	•							
LT							•	
B								•

N: negro (RAL 9005)
 V: verde (RAL 6002)
 R: rojo (RAL 3000)
 P: gris (RAL 9006)
 B: blanco (RAL 9010)

S: satinado (níquel mate)
 LT: latonado
 C: cromo
 I: inox (AISI304)

Ejemplo de acabados:
 NV: negro - verde
 II: inox - inox
 LT: latonado - latonado
 ...



Soportes estrechos



Regulación



Reversibilidad

Dispositivos antipánico de empuje

Clasificaciones CE para la serie Universal

CLASIFICACIÓN	Grado	Descripción
1º. Categoría de uso	3	Elevada frecuencia de uso
2º. Durabilidad	6 – 7	(6) 100.000 – (7) 200.000 ciclos
3º. Masa de la puerta	5 – 6 – 7	(5) ≤100Kg – (6) ≤200Kg – (7) >200Kg
4º. Válido para uso en puertas cortafuego/ cortahumos	0 – A – B	(0) No válido para su uso en puertas cortafuego/cortahumo –(A) Válido para su uso en puertas cortahumo – (B) Válido para su uso en puertas cortafuego y cortahumo.
5º. Seguridad de personas	1	Solo requiere un único grado de seguridad (grado 1). Todos los dispositivos antipánico tienen una función crítica en cuanto lo que a seguridad de personas se refiere, por tanto solo el grado máximo es admisible por esta norma.
6º. Resistencia a la corrosión	3 – 4	(3) ≤96h – (4) ≤240h
7º. Seguridad de bienes	2	Solo requiere de un único grado de seguridad (grado 2)
8º. Proyección de la barra horizontal	1 – 2	(1) ≤150mm – (2) ≤100mm
9º. Tipo de operación de la barra horizontal	A - B	(A) Empuje – (B) Deslizamiento
10º. Campo de aplicación	A – B - C	(A) Puertas de una hoja, puertas de doble hoja: hoja activa o pasiva – (B) Solo puerta de una hoja – (C) Puerta de doble hoja, solo hoja inactiva.

MODELO	Categoría de uso	Durabilidad	Masa de la puerta	Válido puertas cortafuego	Seguridad de personas	Resistencia a la corrosión	Seguridad de bienes	Proyección de la barra horizontal	Tipo de operación barra horizontal	Campo de aplicación
1910	3	7	6	B	1	3	2	2	A	A
1910E	3	7	6	B	1	3	2	2	A	A
1920	3	7	6	B	1	3	2	2	A	A
1930	3	7	6	B	1	3	2	2	A	A
1950	3	7	6	B	1	3	2	2	A	A
195L	3	7	6	B	1	3	2	2	A	A
1970+2035T	3	7	6	B	1	3	2	2	A	A
1970+2037F	3	7	6	B	1	3	2	2	A	A
1970+4039T	3	7	6	B	1	3	2	2	A	A
1970+CF60	3	7	6	B	1	3	2	2	A	A
1970+CF32	3	7	6	B	1	3	2	2	A	C
1970+2240BA	3	6	6	0	1	3	2	2	A	B
1970+2230PA	3	6	6	0	1	3	2	2	A	B
1910 DC	3	7	6	B	1	3	2	2	A	A
1930 DC	3	7	6	B	1	3	2	2	A	A
1950 DC	3	7	6	B	1	3	2	2	A	A

Dispositivos antipánico de empuje

Modelo Sobreponer: 1910

Dispositivo de sobreponer con un punto lateral de cierre. Pica-
 porte de acero, basculante.
 Accionamiento exterior. Consultar tabla a pie de página.
 Certificación EN 1125:

3 7 6 B 1 3 2 2 A A

El embalaje incluye:

- » 1 soporte principal y otro secundario.
- » 1 barra horizontal ovalada de 900 mm.
- » 1 bolsa de accesorios con cerradero, cuadradillo y tornillos de sujeción.
- » Hojas de instrucciones y plantilla de instalación.



1910 acabado inox.



Modelo	Longitud barra	Cuadradillo mm	Acabado soportes	Acabado barra	Referencia
1910	900	8	Negro	Verde	1910908NV
1910	900	8	Negro	Negro	1910908NN
1910	900	8	Negro	Rojo	1910908NR
1910	900	8	Negro	Cromado	1910908NC
1910	900	8	Negro	Inox	1910908NI
1910	900	8	Satinado	Cromado	1910908SC
1910	900	8	Satinado	Inox	1910908SI
1910	900	8	Inox	Inox	1910908II
1910	900	8	Gris	Gris	1910908PP
1910	900	8	Latonado	Latonado	1910908LT

Remarcados: servicio "Express 5".

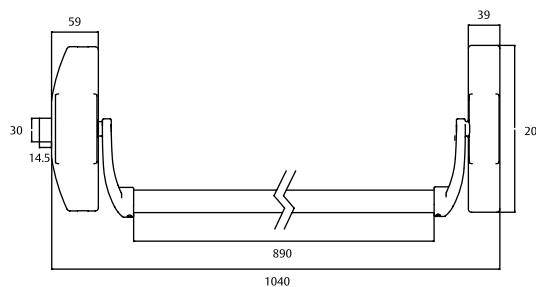
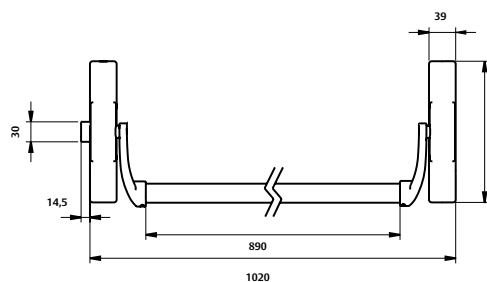

Modelo Especial: 191E

- » Modelo sobreponer 1 punto cofre ancho

Modelo	Longitud barra	Cuadradillo mm	Acabado soportes*	Acabado barra	Referencia
191E	900	8	Negro	Verde	191E908NV
191E	900	8	Negro	Negro	191E908NN
191E	900	8	Negro	Rojo	191E908NR

* Posibilidad de acabados según tabla de página 6, excepto INOX

Configuración

Puerta de una hoja

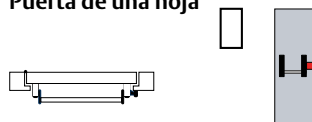

Puerta de dos hojas

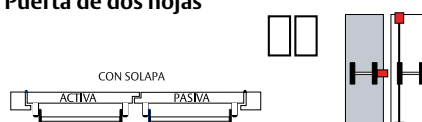

Configuración válida para los modelos 1910 y 191E

Accionamiento exterior	Escudo ciego	Escudo bocallave	Manilla con bocallave	Manilla ciega	Pomo tirador con bocallave	Manilla modular
Sin apertura exterior	•					
Puerta de paso				•		•
Condena con cilindro	Apertura con manilla/pomo giratorio		•			•
	Apertura con sistema de llave cautiva					• (1)
Apertura con llave		•			•	

(1) Requiere condonar el accionamiento exterior para extraer la llave

Dispositivos antipánico de empuje

Modelo Sobreponer: 1920

Dispositivo de sobreponer con dos puntos de cierre, alto y bajo, de bulón.

Accionamiento exterior. Consultar tabla a pie de página.

Certificación EN 1125:

3 7 6 B 1 3 2 2 A A

El embalaje incluye:

- » 1 soporte principal y otro secundario.
- » 2 reenvíos para los puntos de cierre altos y bajos.
- » 1 barra horizontal ovalada de 900 mm.
- » 2 fallebas de 930 mm.
- » 1 bolsa de accesorios con cerraderos -alto y bajo-, cuadradillo, tornillos de sujeción y dos guías de falleba.
- » Hojas de instrucciones y plantilla de instalación.

Modelo	Longitud barra	Cuadradillo mm	Acabado soportes	Acabado barra	Referencia
1920	900	8	Negro	Verde	1920908NV
1920	900	8	Negro	Negro	1920908NN
1920	900	8	Negro	Rojo	1920908NR
1920	900	8	Negro	Cromado	1920908NC
1920	900	8	Negro	Inox	1920908NI
1920	900	8	Satinado	Cromado	1920908SC
1920	900	8	Satinado	Inox	1920908SI
1920	900	8	Inox	Inox	1920908II
1920	900	8	Gris	Gris	1920908PP
1920	900	8	Latonado	Latonado	1920908LT

Configuración

Puerta de una hoja

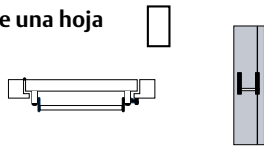

Puerta de dos hojas

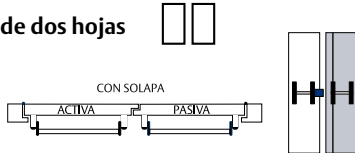

Puerta de dos hojas

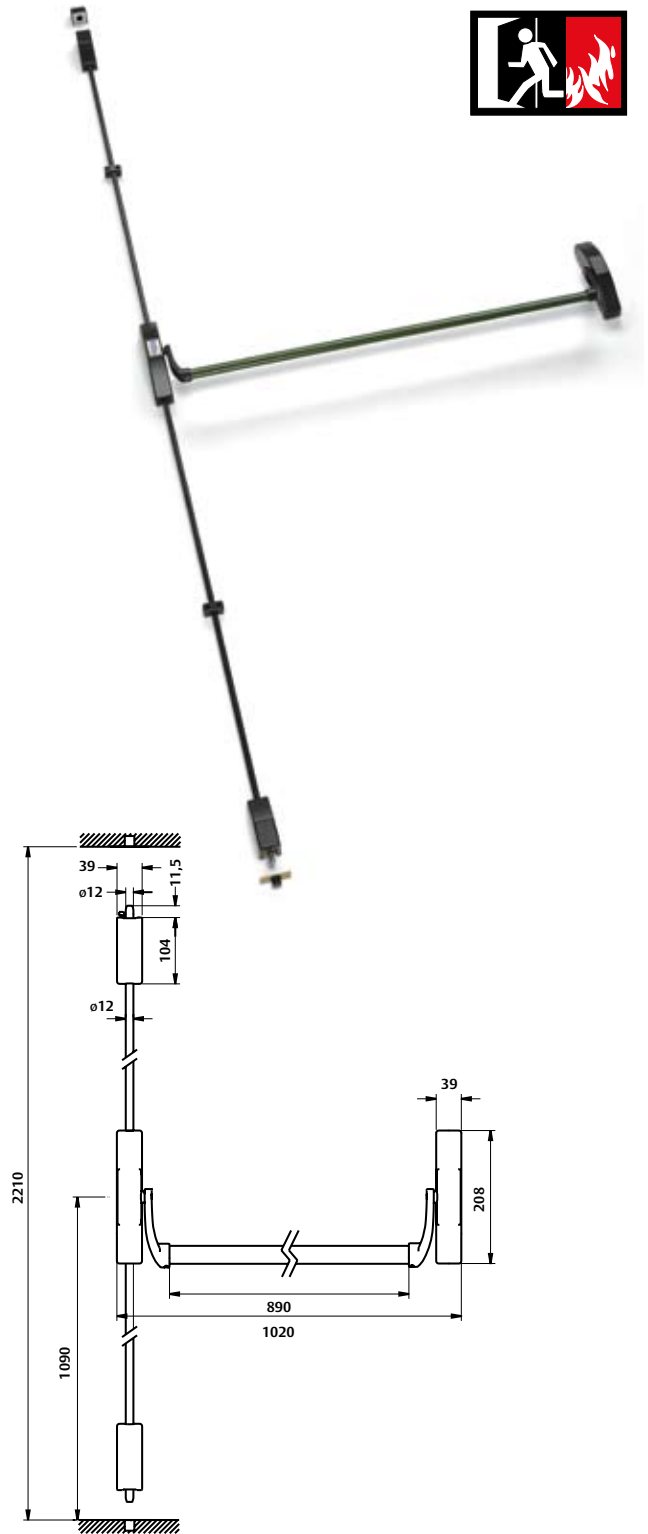
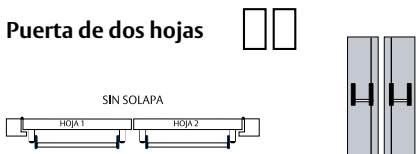

Accionamiento exterior	Escudo ciego	Escudo bocallave*	Manilla con bocallave*	Manilla ciega	Pomo tirador con bocallave*	Manilla modular
Sin apertura exterior	•					
Puerta de paso				•		•
Condena con cilindro		Apertura con manilla/pomo giratorio				•
		Apertura con sistema de llave cautiva				• (1)

(1) Requiere condonar el accionamiento exterior para extraer la llave *NOTA: no tiene alojamiento para el cilindro

Dispositivos antipánico de empuje

Modelo Sobreponer: 1930

Dispositivo de sobreponer con dos puntos, alto y bajo, de cierre. Picaportes de acero, basculantes.

Altura estándar: 2210mm.

Accionamiento exterior. Consultar tabla a pie de página.

Certificación EN 1125:

3 7 6 B 1 3 2 2 A A

El embalaje incluye:

- » 1 soporte principal y otro secundario.
- » 2 reenvíos para los puntos de cierre altos y bajos.
- » 1 barra horizontal ovalada de 900 mm.
- » 2 fallebas de 930 mm.
- » 1 bolsa de accesorios con cerraderos -alto y bajo-, cuadradillo, tornillos de sujeción y dos guías de falleba.
- » Hojas de instrucciones y plantilla de instalación.

Modelo	Longitud barra	Cuadradillo mm	Acabado soportes	Acabado barra	Referencia
1930	900	8	Negro	Verde	1930908NV
1930	900	8	Negro	Negro	1930908NN
1930	900	8	Negro	Rojo	1930908NR
1930	900	8	Negro	Cromado	1930908NC
1930	900	8	Negro	Inox	1930908NI
1930	900	8	Satinado	Cromado	1930908SC
1930	900	8	Satinado	Inox	1930908SI
1930	900	8	Inox	Inox	1930908II
1930	900	8	Gris	Gris	1930908PP
1930	900	8	Latonado	Latonado	1930908LT

Remarcados: servicio "Express 5".

Configuración

Puerta de una hoja

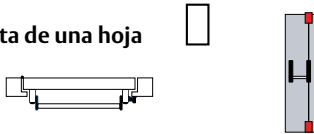

Puerta de dos hojas

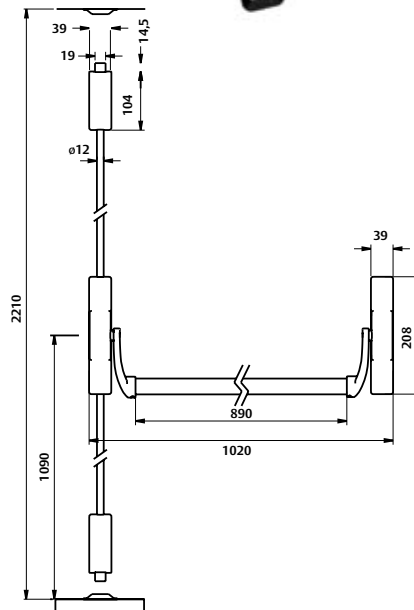
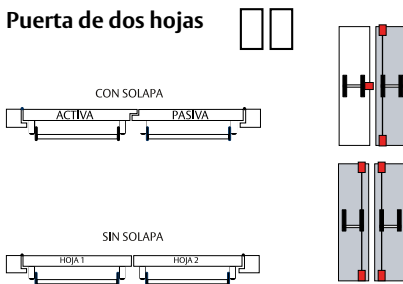

Accionamiento exterior	Escudo ciego	Escudo bocallave	Manilla con bocallave	Manilla ciega	Pomo tirador con bocallave	Manilla modular
Sin apertura exterior	•					
Puerta de paso				•		•
Condena con cilindro			•			•
						• (1)

(1) Requiere condonar el accionamiento exterior para extraer la llave

Dispositivos antipánico de empuje

Modelo Sobreponer: 1950

Dispositivo de sobreponer con tres puntos de cierre, alto, bajo -vertical- y central. Picaportes de acero, basculantes.

Altura estándar: 2210mm. Accionamiento exterior. Consultar tabla a pie de página.
Certificación EN 1125:

3 7 6 B 1 3 2 2 A A

El embalaje incluye:

- » 1 soporte principal y otro secundario.
- » 2 reenvíos para los puntos de cierre altos y bajos.
- » 1 barra horizontal ovalada de 900 mm.
- » 2 fallebas de 930 mm.
- » 1 bolsa de accesorios con cerraderos -alto, central y bajo-cuadrado, tornillos de sujeción y dos guías de falleba.
- » Hojas de instrucciones y plantilla de instalación.

Modelo	Longitud barra	Cuadrado mm	Acabado soportes	Acabado barra	Referencia
1950	900	8	Negro	Verde	1950908NV
1950	900	8	Negro	Negro	1950908NN
1950	900	8	Negro	Rojo	1950908NR
1950	900	8	Negro	Cromado	1950908NC
1950	900	8	Negro	Inox	1950908NI
1950	900	8	Satinado	Cromado	1950908SC
1950	900	8	Satinado	Inox	1950908SI
1950	900	8	Inox	Inox	1950908II
1950	900	8	Gris	Gris	1950908PP
1950	900	8	Latonado	Latonado	1950908LT

Remarcados: servicio "Express 5".

Configuración

Puerta de una hoja

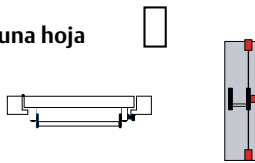

Puerta de dos hojas

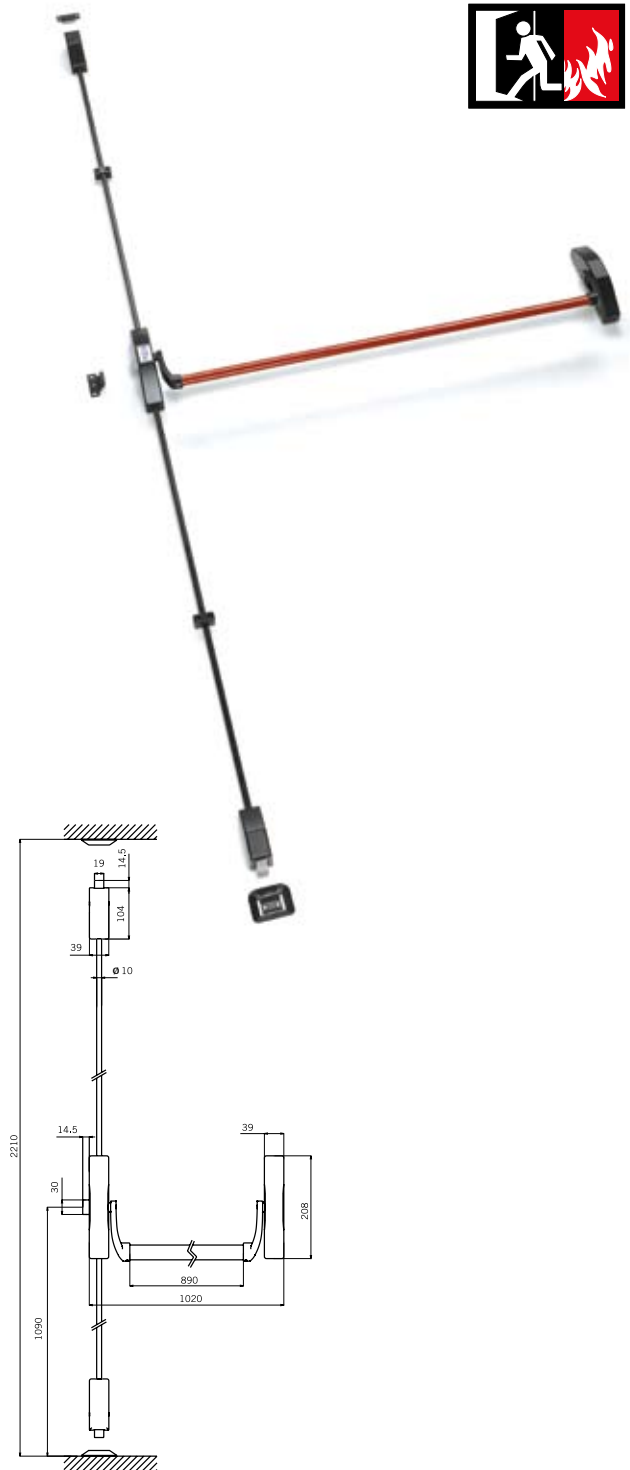
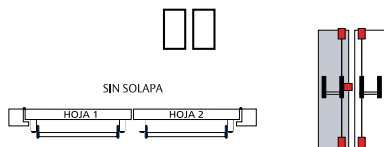

Accionamiento exterior	Escudo ciego	Escudo bocallave	Manilla con bocallave	Manilla ciega	Pomo tirador con bocallave	Manilla modular
Sin apertura exterior	•					
Puerta de paso				•		•
Condena con cilindro			Apertura con manilla/pomo giratorio			•
			Apertura con sistema de llave cautiva			• (1)

(1) Requiere condonar el accionamiento exterior para extraer la llave

Dispositivos antipánico de empuje

Modelo Sobreponer: 195L

Dispositivo de sobreponer con tres puntos laterales de cierre, alto, bajo y central. Picaportes de acero, basculantes.

Altura estándar: 2210mm. Accionamiento exterior. Consultar tabla a pie de página.

Certificación EN 1125:

3 7 6 B 1 3 2 2 A A

El embalaje incluye:

- » 1 soporte principal y otro secundario.
- » 2 reenvíos para los puntos de cierre altos y bajos laterales.
- » 1 barra horizontal ovalada de 900 mm.
- » 2 fallebas de 930 mm.
- » 1 bolsa de accesorios con cerraderos -alto, central y bajo-cuadrado, tornillos de sujeción y dos guías de falleba.
- » Hojas de instrucciones y plantilla de instalación.

Modelo	Longitud barra	Cuadrado mm	Acabado soportes	Acabado barra	Referencia
195L	900	8	Negro	Verde	195L908NV
195L	900	8	Negro	Negro	195L908NN
195L	900	8	Negro	Rojo	195L908NR
195L	900	8	Negro	Cromado	195L908NC
195L	900	8	Negro	Inox	195L908NI
195L	900	8	Satinado	Cromado	195L908SC
195L	900	8	Satinado	Inox	195L908SI
195L	900	8	Gris	Gris	195L908PP
195L	900	8	Latonado	Latonado	195L908LT

* Posibilidad de acabados según tabla de página 6, excepto INOX

Configuración

Puerta de una hoja

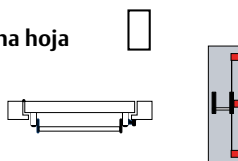

Puerta de dos hojas

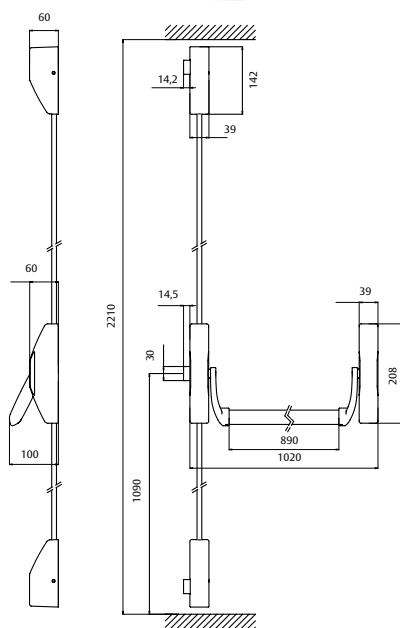
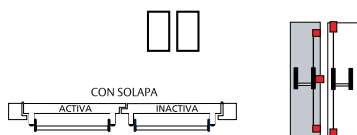

Accionamiento exterior	Escudo ciego	Escudo bocallave	Manilla con bocallave	Manilla ciega	Pomo tirador con bocallave	Manilla modular
Sin apertura exterior	•					
Puerta de paso				•		•
Condena con cilindro		Apertura con manilla/pomo giratorio	•			•
		Apertura con sistema de llave cautiva				• (1)

(1) Requiere condonar el accionamiento exterior para extraer la llave

Dispositivos antipánico de empuje

Modelo de embutir de una hoja

Certificado EN 1125 de los dos conjuntos 1970 + CF60, 1970 + 2035T/ 4039T/ 2037F y 19709G9 + 2230PA / 2240BA.

3 7 6 B/0* 1 3 2 2 A A/B**

* B: APTO para su instalación en puertas cortafuego CF60 – 2035T – 2037F – 4039T

* 0: NO APTO para su instalación en puertas cortafuego 2240BA – 2230PA

** A: CF60 – 2035T – 2037F – 4039T

** B: 2240BA – 2230PA

1. Barra antipánico

El embalaje incluye:

- » 1 barra horizontal ovalada de 900 mm de longitud
- » 1 soporte principal y 1 soporte auxiliar
- » 1 placa interior Ref. E1971INNE para colocar únicamente con cerraduras de la serie CF60
- » Instrucciones de montaje y plantilla de instalación
- » 1 bolsa de accesorios:
 - Tornillos de sujeción
 - Embellecedor de plástico (para colocar con la placa interior)
 - Cuadradillos:
- Barra con NUECA de 8 mm:
 - » Doble cuadradillo de 8-8 / 8-8 atornillado.
- Barra con NUECA de 9 mm:
 - » Doble cuadradillo de 9-9 / 9-9 atornillado.

2. Cerraduras

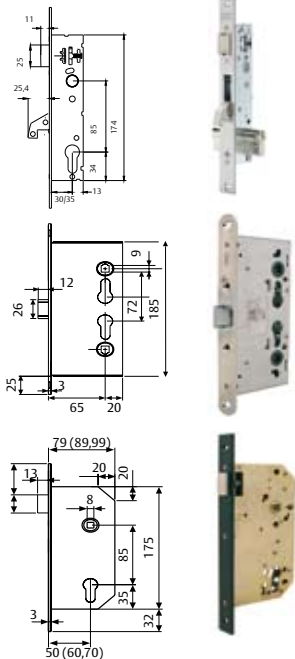

2240BA. Monopunto. Nueca de 8. Indicar mano.

2230PA. Multipunto. Nueca de 8. Indicar mano. Solución válida para puertas de una hoja.

CF60. Nueca de 9. Reversible.

2035T. Nueca de 8. Indicar mano. Sin cilindro, para puertas de paso.

2037F. Nueca de 8. Reversible. Cilindro para condensa y descondensa de nueca exterior.

4039T. Nueca de 8. Indicar mano. Cilindro para accionamiento exterior de picaporte.



3. Accionamiento exterior

Dependiendo del tipo de cerradura hay que seleccionar el modelo de accionamiento exterior. Disponemos de dos opciones una válida para la cerradura CF60 y otra para las cerraduras 2035T, 2037F, 4039T, 2230BA y 2240PA.

Giro de nueca estándar (CF60, 2035T, 2037F y 4039T).

Modelo	Longitud barra	Cuadradillo mm	Acabado soportes	Acabado barra	Referencia
1970	900	8	Negro	Verde	1970908NV
1970	900	8	Negro	Negro	1970908NN
1970	900	8	Negro	Rojo	1970908NR
1970	900	8	Negro	Cromado	1970908NC
1970	900	8	Negro	Inox	1970908NI
1970	900	8	Satinado	Cromado	1970908SC
1970	900	8	Satinado	Inox	1970908SI
1970	900	8	Inox	Inox	1970908II
1970	900	8	Gris	Gris	1970908PP
1970	900	8	Latonado	Latonado	1970908LT

Remarcados: servicio "Express 5".

Giro de nueca 45° (2230BA Y 2240PA).

Modelo	Longitud barra	Cuadradillo mm	Acabado soportes	Acabado barra	Referencia
1970	900	9	Negro	Verde	19709G9NV
1970	900	9	Negro	Negro	19709G9NN
1970	900	9	Negro	Rojo	19709G9NR

4. Cilindros

Se puede emplear cualquier gama de cilindros TESA, facilitando, de esta forma, el amaestramiento. La medida del mismo vendrá dada por el espesor de la puerta y la posición de la cerradura.

5. Cuadradillos

Cada barra 1970 incluye:

Barra con NUECA de 8 mm:

- » Doble cuadradillo de 8-8 / 8-8 atornillado. Ref. CD2030S8M

Barra con NUECA de 9 mm:

- » Doble cuadradillo de 9-9 / 9-9 atornillado. Ref. CD9X559X67

Dispositivos antipánico de empuje

Modelo de embutir de dos hojas

Certificado EN 1125 del conjunto 1970 + CF32.

3 7 6 B 1 3 2 2 A C

Hoja activa

Utilizar una barra 1970 + cerradura CF60 + accionamiento exterior. Ver referencias en página 12.

Hoja inactiva

1. Barra

Utilizar la misma que en la hoja activa. Ver referencias en página 12.

2. Contracerradura

CF32. Ref. CF322EN1SR9Z/I CE. Reversible. Nueca de 9 mm. Tanto en la parte superior como en la inferior lleva unos alojamientos con rosca para sujetar las fallebas. Función antipánico y manual en la misma cerradura.

3. Bloqueo de barra

El retenedor de falleba. Ref. RETFCF32. Se coloca en el interior de la puerta para el punto alto de cierre. Funcionamiento: accionando el dispositivo antipánico, las fallebas salen de su alojamiento y quedan retenidas por este elemento. Al cerrarse la puerta el elemento Ref. RETFACF32 golpea el marco liberando el movimiento de las fallebas y permitiendo el cierre de la puerta.

4. Fallebas (inferior y superior).

Ref. BARVECF32CE. En un extremo terminan en un bulón para los puntos de cierre y en el otro están roscadas para permitir la unión con la contracerradura CF32. Esta referencia también incluye los cerraderos alto y bajo.

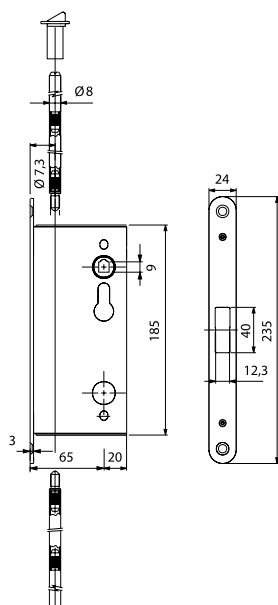

Contracerradura CF32

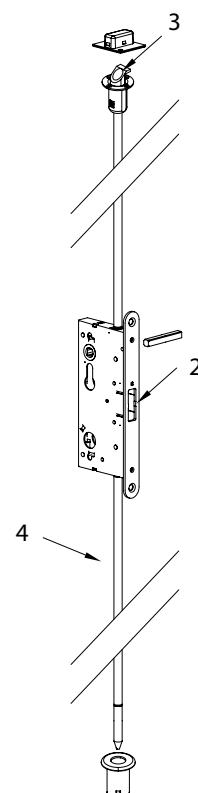
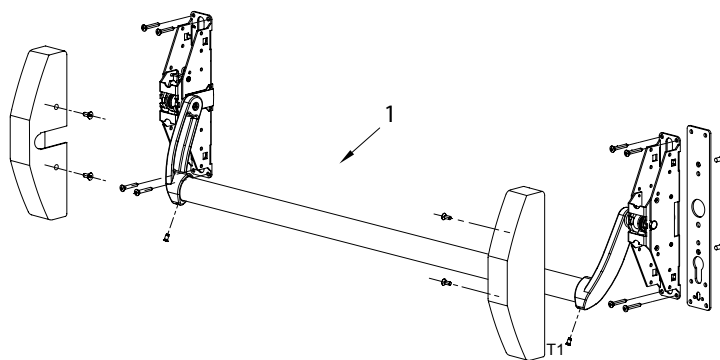

Accionamientos exteriores para serie Universal

Accionamiento exterior de sobreponer

Manilla Sena



Nueca de 8 mm Cilindro regulable en cualquier sistema.

Tipo de accionamiento	Referencia
Escudo ciego, negro RAL 9005	E1910EXNE
Escudo ciego inox	E1910EXIS16
Escudo bocallave* negro RAL 9005	E1911EXNE
Escudo bocallave* inox	E1911EXIS16
Manilla Sena bocallave* negro RAL 9005	S1912EXNE
Manilla Kubika bocallave* inox	KU1912EXIS16
Manilla Obbal bocallave* inox	O1912EXIS16
Manilla Sena bocallave* inox	S1912EXIS16
Manilla Sena ciega negro RAL 9005	S1913EXNE
Manilla Kubika ciega inox	KU1913EXIS16
Manilla Obbal ciega inox	O1913EXIS16
Manilla Sena ciega inox	S1913EXIS16
Pomo tirador bocallave* negro RAL 9005	TTF10UNE
Pomo tirador bocallave* inox	TTF10UIS16

* Requiere cilindro regulable.

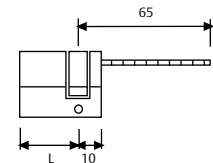

L	A	B	Referencia	Acabado
40	30	10	TE5R3010L	Latón
40	30	10	TE5R3010N	Níquel
50	40	10	TE5R4010L	Latón
50	40	10	TE5R4010N	Níquel

Escudo ciego

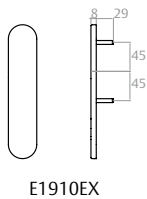

Llave

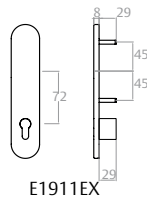

Manilla + llave

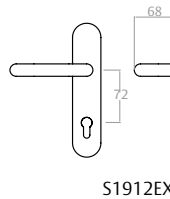

Manilla

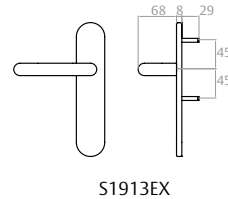

Pomo tirador fijo

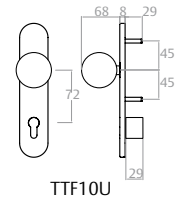

Manilla Modular



Nueca de 8 mm Cilindro 30 x 10 de r=15 mm en cualquier sistema.

Tipo de accionamiento	Cilindro	Referencia
Manilla modular Sena giratoria negro RAL 9005	--	MMODMPSCNE
Manilla modular Sena giratoria gris RAL 9006	--	MMODMPSCGR
Manilla modular Sena giratoria Satinado	--	MMODMPSSAT
Manilla modular giratoria Sena y cilindro negro RAL 9005	TE-5	MMODMBT5NE
Manilla modular giratoria Sena y cilindro gris RAL 9006	TE-5	MMODMBT5GR
Manilla modular giratoria Sena y cilindro Satinado	TE-5	MMODMBTSAT
Manilla modular giratoria Sena y cilindro negro RAL 9005	sin cilindro	MMODMBSCNE
Manilla modular giratoria Sena y cilindro gris RAL 9006	sin cilindro	MMODMBSCGR
Manilla modular giratoria Sena y cilindro Satinado	sin cilindro	MMODMBSSAT
Manilla modular pomo giratorio y cilindro negro RAL 9005	TE-5	MMODPBT5NE
Manilla modular pomo giratorio y cilindro gris RAL 9006	TE-5	MMODPBT5GR
Manilla modular pomo giratorio y cilindro Satinado	TE-5	MMODPBT5SAT
Manilla modular pomo giratorio y cilindro negro RAL 9005	sin cilindro	MMODPBSCNE
Manilla modular pomo giratorio y cilindro gris RAL 9006	sin cilindro	MMODPBSCGR
Manilla modular pomo giratorio y cilindro Satinado	sin cilindro	MMODPBSSAT

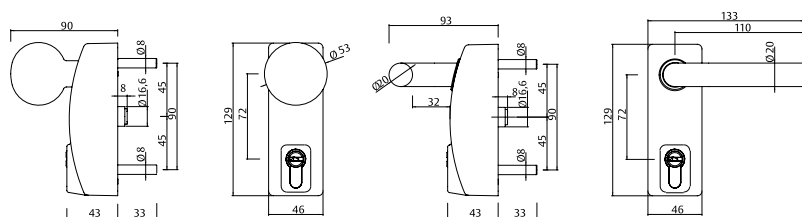

Accionamientos exteriores para serie Universal

Accionamiento exterior de embutir

Para cerraduras de la serie CF60



Nueca de 8 mm

Tipo de accionamiento	Referencia
Escudo ciego, negro RAL 9005	EDF90EXNE
Escudo ciego	EDF90EXIS16
Escudo bocallave negro RAL 9005	EDF91EXNE
Escudo bocallave	EDF91EXIS16
Manilla Sena bocallave, negro RAL 9005	SDF92EXNE
Manilla Sena bocallave	SDF92EXIS16
Manilla Sena ciega, negro RAL 9005	SDF93EXNE
Manilla Sena ciega	SDF93EXIS16
Pomo tirador bocallave, negro RAL 9005	TTF72UNE
Pomo tirador bocallave	TTF72UIS16

Escudo ciego

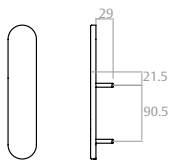

EDF90EX

Llave

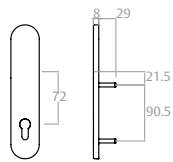

EDF91EX

Manilla + llave

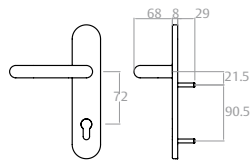

SDF92EX

Manilla

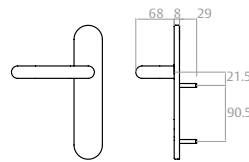

SDF93EX

Pomo tirador fijo

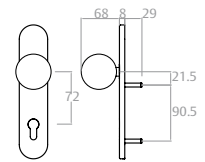

TTF72U

Para cerraduras de las series 2035T, 2037F, 4039T, 2230BA y 2240PA



Nueca de 8 mm

Tipo de accionamiento	Referencia
Escudo ciego, negro RAL 9005	EDF30EXNE
Escudo ciego	EDF30EXIS16
Escudo bocallave negro RAL 9005	EDF31EXNE
Escudo bocallave	EDF31EXIS16
Manilla Sena bocallave, negro RAL 9005	SDF32EXNE
Manilla Sena bocallave	SDF32EXIS16
Manilla Sena ciega, negro RAL 9005	SDF33EXNE
Manilla Sena ciega	SDF33EXIS16
Pomo tirador bocallave, negro RAL 9005	TTF85UNE
Pomo tirador bocallave	TTF85UIS16

Escudo ciego

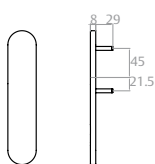

EDF30EX

Llave

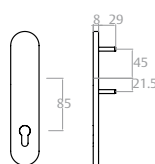

EDF31EX

Manilla + llave

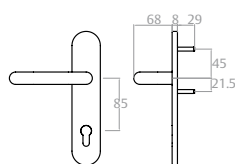

SDF32EX

Manilla

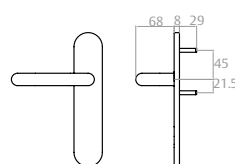

SDF33EX

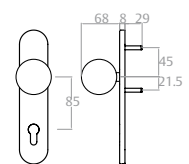

Pomo tirador fijo



TTF85U

Accesorios para serie Universal

Componentes

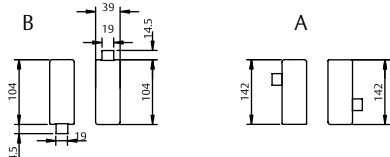
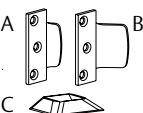
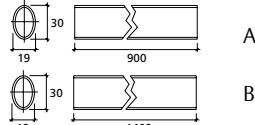
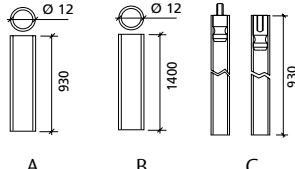
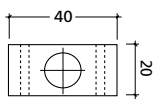
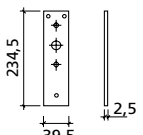
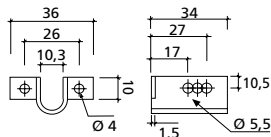
	Componentes	Referencia
	Cofre principal Cofre principal Cofre principal Cofre principal Cofre principal Cofre principal	SOPOR1910 SOPOR1920 SOPOR1930 SOPOR1950 SOPOR1978 SOPOR1979
	Cofre secundario Cofre secundario con función paso Cofre secundario con micro	SOPSECUNI SOPSECUNR SOPSECUNM
	Picaporte alto - bajo 195L (A) Picaporte alto - bajo 1930 (B)	REEN195LN REEN1930N
	Cerradero para dispositivo antipánico (A) Cerradero para dispositivo antipánico (B) Cerradero para dispositivo antipánico (C)	CERA1900N CERLL1900 CERB1900N
	Barra horizontal estándar (A) Barra horizontal especial (B)	BARH0900V/R/N/C/I/B/P BARH1400V/R/N/C/I/B/P
	Barra vertical estándar. Puertas hasta 2210 mm (A) Barra vertical especial. (B) Puertas hasta 2680 mm. Universal. Barra vertical especial. (C) Puertas hasta 3140 mm. Universal.	BARV0900N/C/I/P BARV1400C/N/I/P BARV3050N/C/I/P
	Guía barra vertical	GUIA1900N/B/P
	Placa interior para 1970 con cerradura CF60	E1971INNE
	Soporte para cilindro regulable	SOPCI1900

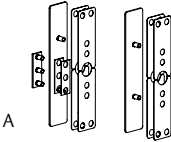
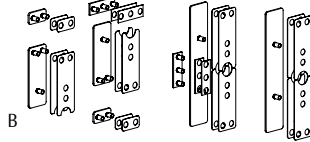
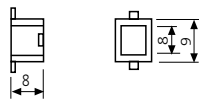
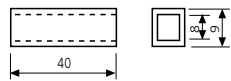
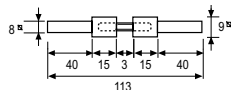
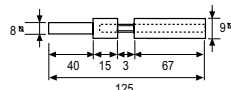

Accesorios para serie Universal

Componentes		Referencia
		19K1CRIAI (A)
		19K5CRIAI (B)
		44900HH
		CASQUJCF50
		CDCF60MAK
		CDCF6089M

Cerraderos eléctricos de sobreponer

Referencia	Función	Alimentación
CELNORPAN	Normal	12V. C.A.
CELAUTPAN	Automático	12V. C.A.
CELNORPAC	Normal	12V. C.C.
CELAUTPAC	Automático	12V. C.C.

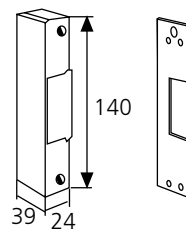

Opciones Gama Universal

Accesorios	Descripción
Opción micro interruptor. Serie Universal	Dispositivo eléctrico incorporado para detección de accionamiento barra.
Opción retenedor*	Retención de picaporte para los modelos 1910, 1930 y 1950.

* No válido para puertas cortafuego

Dispositivos antipánico de deslizamiento

Serie TOP

Esta nueva gama de producto busca completar la amplia gama de dispositivos antipánico de TESA y llegar a cubrir todas las cada vez más altas exigencias del mercado con un producto de altas prestaciones técnicas y un diseño acorde a las nuevas tendencias arquitectónicas.

Las principales ventajas que presenta esta familia corresponden al modelo de sobreponer, y se deben al diseño específico de su picaporte orbital, que nos permite abrir puertas con un mínimo esfuerzo garantizando la fácil evacuación del personal en situaciones de pánico. Este mismo picaporte orbital es el que permite certificar el producto para dos millones de ciclos, garantizando también una gran resistencia en seguridad anti-atraco.

Esta nueva gama de dispositivo antipánico de TESA presenta las siguientes características:

- » Muy fácil reversibilidad.
- » Aplicable a puertas cortafuego.
- » Fácilmente instalable gracias a:
 - Partiendo de 3 medidas STD (para puerta de 800mm, 1000mm y 1200mm) la barra es cortable para adaptarla al ancho de puerta.
 - Regulación de 35mm de las fallebas verticales.
 - Placa base.
- » Cubrefallebas.
- » Para versión de sobreponer accionamiento exterior embragable:
 - Manilla SENA: con medio bombillo de perfil europeo. Longitud: ancho de puerta +25mm.
 - Manilla modular: con bombillo de perfil europeo
- » Dispositivo de seguridad en picaportes
- » Baja proyección
- » Posibilidad de incorporar un micro interruptor
- » Función PASO opcional para modelos TOP1S y TOP3S. Esta función PASO no es válida para puertas RF.
- » Instalable tanto en puertas de 1 hoja como puertas de 2 hojas
- » Acabado STD:
 - Barra fija y cubrefallebas: aluminio anodizado
 - Fundas centrales y reenvíos alto/bajo: GRIS RAL9006
 - Barra activa: GRIS RAL9006
 - Posibilidad de otros acabados: verde lima, INOX, ...

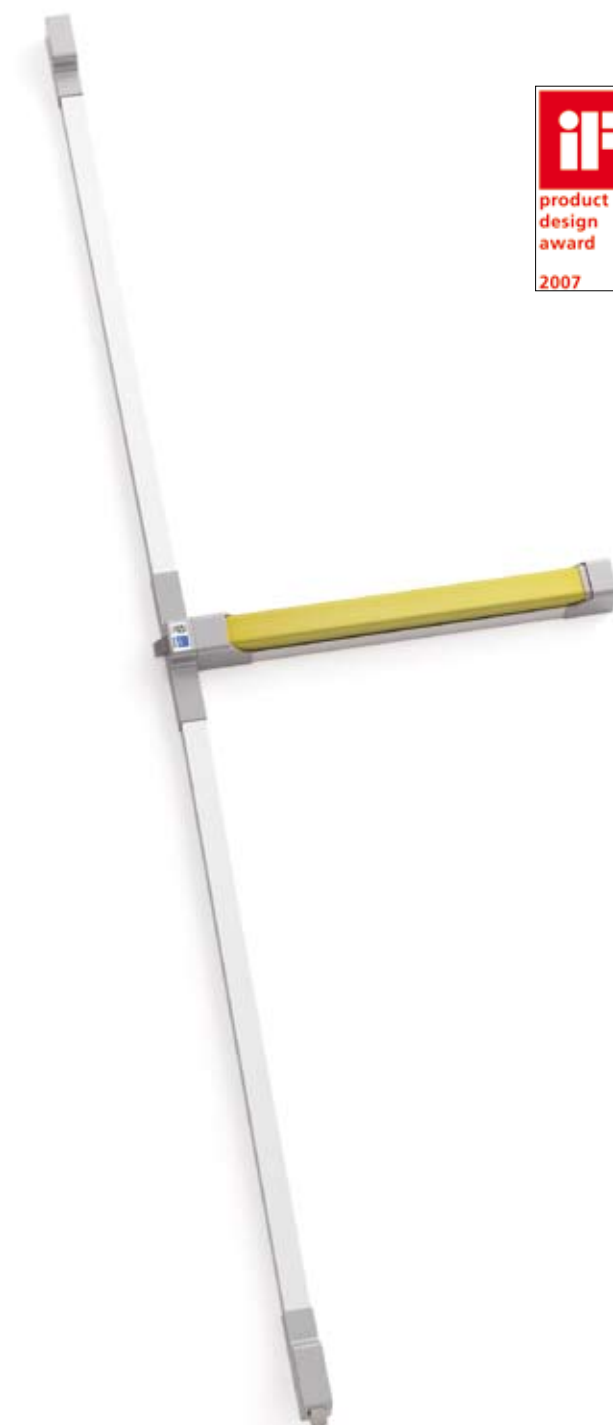

Acabado Gris - Gris (GG)		
	Aluminio anodiz.	Gris RAL 9006
Fundas		•
Cubrefallebas	•	
Barra fija	•	
Barra activa		•

Posibilidad de otras combinaciones: consultar en fábrica.

Longitudes estándar de barra: para puerta de 800mm, 1000mm y 1200mm.

Acabado Lima - Gris (LG)			
	Aluminio anodiz.	Gris RAL 9006	Lima
Fundas		•	
Cubrefallebas	•		
Barra fija	•		
Barra activa			•

Posibilidad de otras combinaciones: consultar en fábrica.

Longitudes estándar de barra: para puerta de 800mm, 1000mm y 1200mm.

Acabado Inoxidable (IL)	
	Inox. AISI 304
Fundas	•
Cubrefallebas	•
Barra fija	•
Barra activa	•

Dispositivos antipánico de deslizamiento

Clasificaciones CE para la serie TOP

CLASIFICACIÓN	Grado	Descripción
1º. Categoría de uso	3	Elevada frecuencia de uso
2º. Durabilidad	6 – 7	(6) 100.000 – (7) 200.000 ciclos
3º. Masa de la puerta	5 – 6 – 7	(5) ≤100Kg – (6) ≤200Kg – (7) >200Kg
4º. Válido para uso en puertas cortafuegocortahumos	0 – A – B	(0) No válido para su uso en puertas cortafuego/cortahumo – (A) Válido para su uso en puertas cortahumo – (B) Válido para su uso en puertas cortafuego y cortahumo.
5º. Seguridad de personas	1	Solo requiere un único grado de seguridad (grado 1). Todos los dispositivos antipánico tienen una función crítica en cuanto lo que a seguridad de personas se refiere, por tanto solo el grado máximo es admisible por esta norma.
6º. Resistencia a la corrosión	3 – 4	(3) ≤96h – (4) ≤240h
7º. Seguridad de bienes	2	Solo requiere de un único grado de seguridad (grado 2)
8º. Proyección de la barra horizontal	1 – 2	(1) ≤150mm – (2) ≤100mm
9º. Tipo de operación de la barra horizontal	A - B	(A) Empuje – (B) Deslizamiento
10º. Campo de aplicación	A – B - C	(A) Puertas de una hoja, puertas de doble hoja: hoja activa o pasiva – (B) Solo puerta de una hoja – (C) Puerta de doble hoja, solo hoja inactiva.

MODELO	Categoría de uso	Durabilidad	Masa de la puerta	Válido puertas cortafuego	Seguridad de personas	Resistencia a la corrosión	Seguridad de bienes	Proyección de la barra horizontal	Tipo de operación barra horizontal	Campo de aplicación
TOP 1S	3	7	6	B	1	4	2	2	B	A
TOP 3S – TOP 2S	3	7	6	B	1	4	2	2	B	A
TOP 20	3	7	6	B	1	4	2	2	B	A
TOP 1E+2035T	3	7	6	B	1	4	2	2	B	A
TOP 1E+2037F	3	7	6	B	1	4	2	2	B	A
TOP 1E+4039T	3	7	6	B	1	4	2	2	B	A
TOP 1E+CF60	3	7	6	B	1	4	2	2	B	A
TOP 1E+CF32	3	7	6	B	1	4	2	2	B	C
TOPM 1S	3	7	6	B	1	4	2	2	B	A
TOPM 3S	3	7	6	B	1	4	2	2	B	A
TOP 1S DC	3	7	6	B	1	4	2	2	B	A
TOP 2S DC	3	7	6	B	1	4	2	2	B	A

Dispositivos antipánico de deslizamiento

Modelo de sobreponer. TOP1S

Dispositivo de sobreponer con un punto lateral de cierre. Pica-
 porte de acero, orbital.
 Accionamiento exterior. Consultar tabla a pie de página.
 Certificación EN 1125:

3 7 6 B 1 4 2 2 B A

El embalaje incluye:

- » 1 barra horizontal + cabeza modular.
- » 1 bolsa de accesorios con cerradero, nueca, cuadradillo, tornillos de sujeción, dos tapas para cubrir la salida de las fallebas y una placa base.
- » Hoja de instrucciones y plantilla de instalación.



TOP1S acabado inox.

2 millones de ciclos
 CERTIFICADO AENOR

Modelo	Longitud de puerta	Acabado	Referencia
TOP1S	800 mm	Lima - Gris	TOP1S808LG
		Gris - Gris	TOP1S808GG
		Inox - Inox	TOP1S808IL
TOP1S	1.000 mm	Lima - Gris	TOP1S108LG
		Gris -Gris	TOP1S108GG
		Inox - Inox	TOP1S108IL
TOP1S	1.200 mm	Lima - Gris	TOP1S128LG
		Gris - Gris	TOP1S128GG
		Inox - Inox	TOP1S128IL

Remarcados: servicio "Express 5".

Configuración

Puerta de una hoja

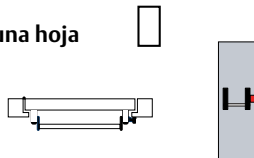

Puerta de dos hojas

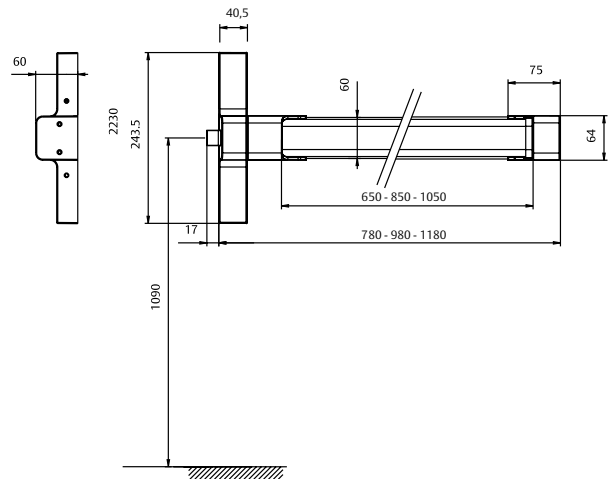
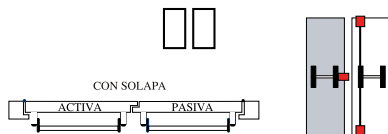

Accionamiento exterior		Escudo ciego	Escudo bocallave	Manilla con bocallave	Manilla ciega	Pomo tirador con bocallave	Manilla modular
Sin apertura exterior		•					
Puerta de paso					•		•
Condena con cilindro	Apertura con manilla/pomo giratorio			•			•
	Apertura con sistema de llave cautiva						• ⁽¹⁾
Apertura con llave			•			•	

(1) Requiere condenar el accionamiento exterior para extraer la llave

Dispositivos antipánico de deslizamiento

Modelo de sobreponer. TOP3S

Dispositivo de sobreponer con dos/tres puntos de cierre. Pica-
portes de acero, orbital.
Accionamiento exterior. Consultar tabla a pie de página.
Certificación EN1125:

3 7 6 B 1 4 2 2 B A

El embalaje incluye:

- » 1 barra horizontal + cabeza modular.
- » 2 bolsas de accesorios con cerraderos (central, alto y bajo),
nueca, cuadradillo, tornillos de sujeción, una tapa para cubrir
el picaporte central y una placa base.
- » 2 fallebas de 930 mm. + 2 cubrefallebas de 890 mm.
- » 2 reenvíos para los puntos Alto/Bajo.
- » Hoja de instrucciones y plantilla de instalación.
- » Cubrefallebas.

Modelo	Longitud de puerta	Acabado	Referencia
TOP3S	800 mm	Lima - Gris	TOP3S808LG
		Gris - Gris	TOP3S808GG
		Inox - Inox*	TOP3S808IL
TOP3S	1.000 mm	Lima - Gris	TOP3S108LG
		Gris -Gris	TOP3S108GG
TOP3S	1.200 mm	Inox - Inox*	TOP3S108IL
		Lima - Gris	TOP3S128LG
		Gris - Gris	TOP3S128GG
		Inox - Inox*	TOP3S128IL

*Hay referencia específica para TOP2S y TOP3S

Remarcados: servicio "Express 5".

Configuración

Puerta de una hoja

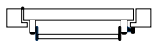

Puerta de dos hojas

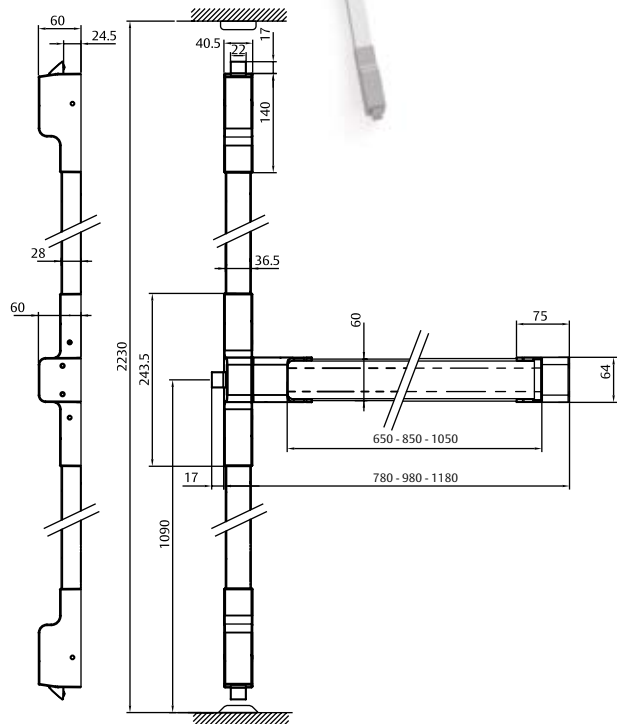
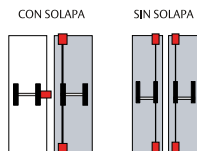
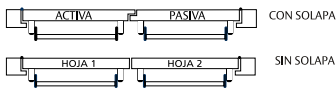

2 millones de ciclos
CERTIFICADO AENOR

Accionamiento exterior	Escudo ciego	Escudo bocallave	Manilla con bocallave	Manilla ciega	Pomo tirador con bocallave	Manilla modular
Sin apertura exterior	•					
Puerta de paso				•		•
Condena con cilindro			•			•
						• (1)
			•		•	

(1) Requiere condenar el accionamiento exterior para extraer la llave

Dispositivos antipánico de deslizamiento

Modelo de sobreponer. TOP20

Dispositivo de sobreponer con dos puntos de cierre de bulón.
Accionamiento exterior. Consultar tabla a pie de página.
Certificación EN1125:



3 7 6 B 1 4 2 2 B A

El embalaje incluye:

- » 1 barra horizontal + cabeza modular.
- » 2 bolsas de accesorios con cerraderos (alto y bajo), nueca, cuadradillo, tornillos de sujeción y una placa base.
- » 2 fallebas de 930 mm. + 2 cubrefallebas de 890 mm.
- » 2 reenvíos para los puntos Alto/ Bajo.
- » Hoja de instrucciones y plantilla de instalación.
- » Cubrefallebas.

Modelo	Longitud de puerta	Acabado	Referencia
TOP20	800 mm	Lima - Gris	TOP20808LG
		Gris - Gris	TOP20808GG
		Inox - Inox	TOP20808IL
TOP20	1.000 mm	Lima - Gris	TOP20108LG
		Gris -Gris	TOP20108GG
		Inox - Inox	TOP20108IL
TOP20	1.200 mm	Lima - Gris	TOP20128LG
		Gris - Gris	TOP20128GG
		Inox - Inox	TOP20128IL

Configuración

Puerta de una hoja

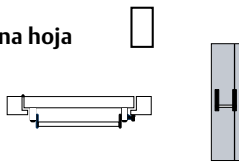

Puerta de dos hojas

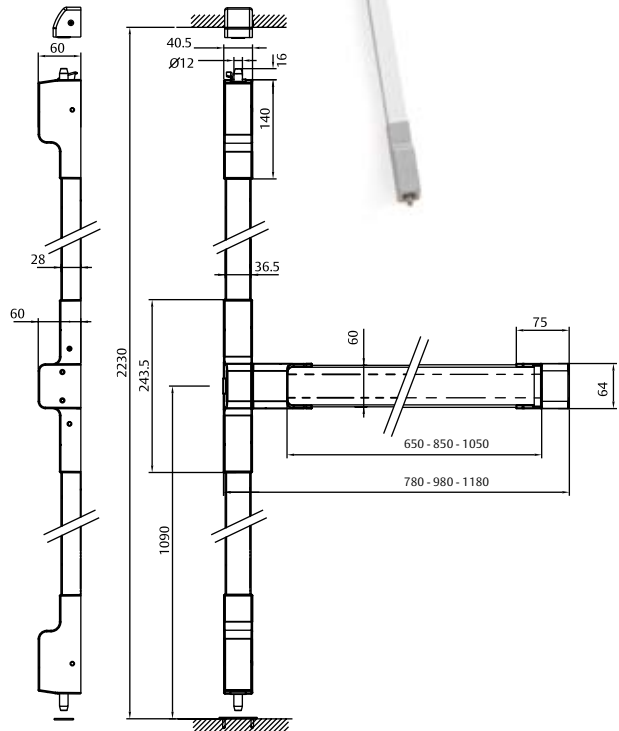
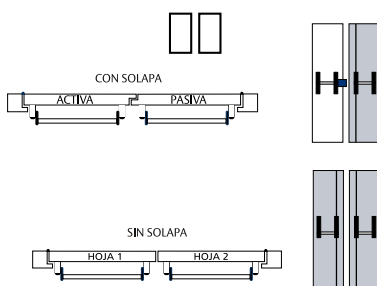

Accionamiento exterior	Escudo ciego	Escudo bocallave	Manilla con bocallave	Manilla ciega	Pomo tirador con bocallave	Manilla modular
Sin apertura exterior	•					
Puerta de paso				•		•
Condena con cilindro	Apertura con manilla/pomo giratorio		•			•
	Apertura con sistema de llave cautiva					• ⁽¹⁾
	Apertura con llave		•		•	

(1) Requiere condonar el accionamiento exterior para extraer la llave

Dispositivos antipánico de deslizamiento

Modelo de embutir de una hoja

Certificación EN1125 del conjunto
TOP1E-CF60 y TOP1E-2035T/ 2037/ 4039T:



3 7 6 B 1 4 2 2 B A

1. Barra antipánico

El embalaje incluye:

- » 1 barra horizontal + cabeza central.
- » 1 bolsa de accesorios con cerradero, tornillos de sujeción, dos tapas para cubrir la salida de las fallebas y placa base.
- » Doble cuadradillo de 8-8 / 8-8 atornillado.
- » Doble cuadradillo de 8-9 / 9-8 atornillado.
- » Hoja de instrucciones y plantilla de instalación.



2. Cerraduras

Posibilidad de acabado del frente en inoxidable.

* Las cerraduras 2035T y 4039T no son reversibles, hay que indicar la mano.

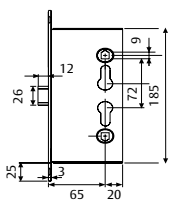

CF60. Nueca de 9.
Reversible.

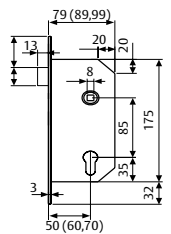

2035T. Nueca de 8. Indicar mano. Sin cilindro, para puertas de paso.

2037F. Nueca de 8. Reversible.
Cilindro para condensa y descondensa de nueca exterior.

4039T. Nueca de 8. Indicar mano.
Cilindro para accionamiento exterior de picaporte.

3. Accionamiento exterior

Dependiendo del tipo de cerradura hay que seleccionar el modelo de accionamiento exterior. Disponemos de dos opciones, una válida para la cerradura CF60 y otra para las cerraduras 2035T, 2037F y 4039T.

4. Cilindros

Se puede emplear cualquier gama de cilindros TESA, facilitando de esta manera el amaestramiento. La medida del mismo vendrá dada por el espesor de la puerta y la posición de la cerradura.

5. Cuadradillos

Cada barra TOP incluye 2 cuadradillos:

Doble cuadradillo de 8-8 / 8-8 atornillado. Ref.: CD2030S8M

Doble cuadradillo de 8-9 / 9-8 atornillado. Ref.: CDCF6089M

Modelo	Longitud de puerta	Acabado	Referencia
TOP1E	800 mm	Lima - Gris	TOP1E808LG
		Gris - Gris	TOP1E808GG
		Inox - Inox	TOP1E808IL
TOP1E	1.000 mm	Lima - Gris	TOP1E108LG
		Gris - Gris	TOP1E108GG
		Inox - Inox	TOP1E108IL
TOP1E	1.200 mm	Lima - Gris	TOP1E128LG
		Gris - Gris	TOP1E128GG
		Inox - Inox	TOP1E128IL

Remarcados: servicio "Express 5".

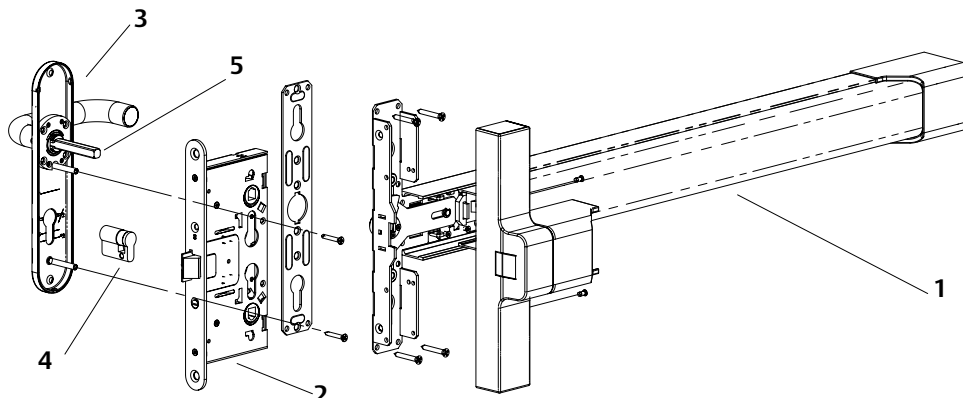

Dispositivos antipánico de deslizamiento

Modelo de embutir de dos hojas

Certificación EN1125 del conjunto TOP1E-CF32

3 7 6 B 1 4 2 2 B C

Hoja activa

Utilizar una barra TOP1E + cerradura CF60 + accionamiento exterior. Ver referencias en página 22.

Hoja inactiva

1. Barra antipánico

El embalaje incluye:

- » 1 barra horizontal + cabeza central.
- » 1 bolsa de accesorios con cerradero, tornillos de sujeción, dos tapas para cubrir la salida de las fallebas y placa base.
- » Doble cuadradillo de 8-8 / 8-8 atornillado.
- » Doble cuadradillo de 8-9 / 9-8 atornillado.
- » Hoja de instrucciones y plantilla de instalación.

2. Contracerradura

CF32. Ref. CF322EN1SR9Z/I CE. Reversible. Nueca de 9 mm. Tanto en la parte superior como en la inferior lleva unos alojamientos con rosca para sujetar las fallebas. Función antipánico y manual en la misma cerradura.

3. Bloqueo de barra

El retenedor de falleba. Ref. RETFCF32. Se coloca en el interior de la puerta para el punto alto de cierre. Funcionamiento: accionando el dispositivo antipánico, las fallebas salen de su alojamiento y quedan retenidas por este elemento. Al cerrarse la puerta el elemento Ref. RETFACF32 golpea el marco liberando el movimiento de las fallebas y permitiendo el cierre de la puerta.

4. Fallebas (inferior y superior).

Ref. BARVECF32CE. En un extremo terminan en un bulón para los puntos de cierre y en el otro están roscadas para permitir la unión con la contracerradura CF32. Esta referencia también incluye los cerraderos alto y bajo.

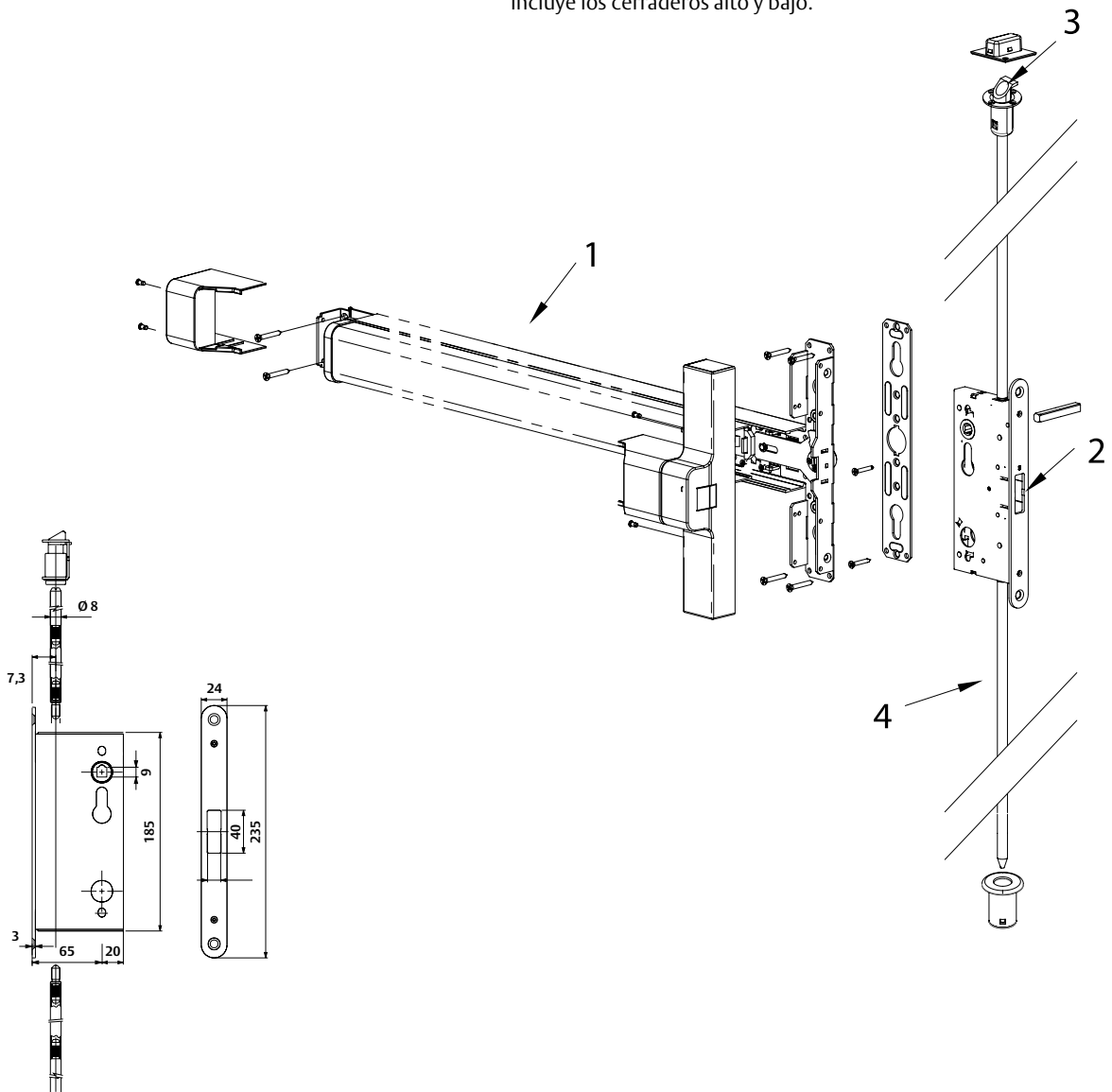

Dispositivos antipánico motorizado

Serie TOP de sobreponer



Descripción

Dispositivo antipánico de la serie TOP motorizado de sobreponer con 1/2/3 puntos de cierre con picaporte orbital.

Se trata de un DISPOSITIVO ANTIPANICO motorizado para Vías de Evacuación. La característica principal de una barra motorizada se basa en la acción de desbloquear o retirar el picaporte del dispositivo antipánico automáticamente al recibir una señal eléctrica apropiada.

Cuenta asimismo con la posibilidad de bloquear la barra activa y denegar la apertura de la puerta, o dejarla en modo apertura de forma que no requiera ser accionada para entrar ni para salir. En caso de corte de la alimentación (o interrupción de la señal que habilita dicha función), el dispositivo antipánico retorna a su modo de funcionamiento habitual y preparado por lo tanto para un funcionamiento mecánico, permitiendo la apertura y evacuación del personal.

Las prestaciones del dispositivo TOPM van dirigidas principalmente a:

- Integrar una puerta salida de emergencia dentro de un sistema de control de accesos.
- Apertura y cierre controlado de la puerta.
- Instalación en puertas cortafuego.

Para ello se debe posibilitar que el dispositivo TOPM se pueda adaptar e integrar junto con otros dispositivos.

1. Control de accesos online + TOP + Tirador exterior

Cuando el dispositivo TOPM reciba una identificación positiva desde la unidad de control de accesos, el picaporte quedará desbloqueado y el usuario podrá pasar haciendo uso del tirador fijo exterior. También se podría dejar la TOPM en función paso cuando lo requiera el sistema, es decir el motor en posición de apertura permitiendo la libre entrada y salida, sin necesidad de actuar sobre el dispositivo antipánico.

2. TOPM + Operador de puerta

Para puertas situadas en edificios y zonas de pública concurrencia con gran frecuencia de uso, que además sean salidas de emergencia, la TOPM puede conectarse a un Operador de puerta (OBERMATIC de TESA), tras recibir la señal de adecuada el dispositivo TOPM desbloqueará el picaporte y enviará una señal de confirmación al Operador de Puerta para que pueda comenzar la maniobra de giro de la puerta.

Dispositivos antipánico motorizado

Modelo de sobreponer. TOPM1S y TOPM3S

Dispositivo de sobreponer con uno/dos/tres puntos de cierre.
Picaportes de acero, orbital.
Certificación EN1125:

3 7 6 B 1 4 2 2 B A

Composición

El embalaje incluye:

- » 1 dispositivo antipánico completo, con cabeza modular y mecanismos interiores. Incluirá también todos los mecanismos necesarios para motorizar este dispositivo antipánico, como son la placa de control, batería auxiliar, motor eléctrico y cable de conexión.
- Motor eléctrico de corriente continua de 12 Vdc y corriente nominal 0,90A
- Batería auxiliar recargable de 9 Vdc
- Circuito de control (PCB)
- Cable de 9m formado por 12 cables de 0,25mm, con las terminaciones libres prestañadas en un extremo y un conector en el otro
- » 2 fallebas (en el caso de TOP3S).
- » 2 reenvíos para los pts. de cierre Alto/Bajo (en el caso de TOP3S).
- » 1 bolsa de accesorios con cerraderos, nueca, placa base y tornillos de sujeción.
- » Hojas de instrucciones y plantilla de instalación.



DEC
Disabled,
Elderly and
Children



Campo de aplicación

Este tipo de soluciones tienen un amplio campo de aplicación. Nos permite adaptar sistemas de control de accesos, un sistema de apertura a distancia, controlar eléctricamente las vías de evacuación y compatible con sistemas de alarmas. Es válido también para la utilización en puertas RF.

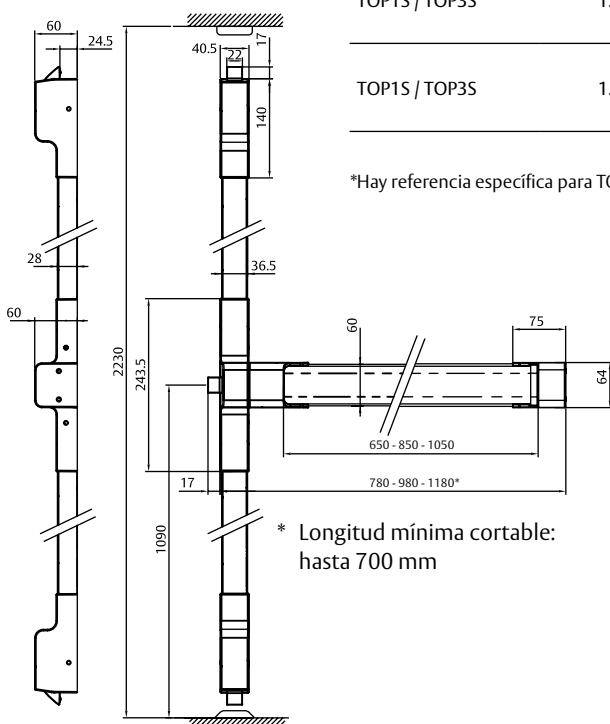

Modelo	Longitud de puerta	Acabado	Referencia TOP1S	Referencia TOP3S
TOP1S / TOP3S	800 mm	Lima - Gris	TOPM1S808LG	TOPM3S808LG
		Gris - Gris	TOPM1S808GG	TOPM3S808GG
		Inox - Inox*	TOPM1S808IL	TOPM3S808IL
TOP1S / TOP3S	1.000 mm	Lima - Gris	TOPM1S108LG	TOPM3S108LG
		Gris - Gris	TOPM1S108GG	TOPM3S108GG
		Inox - Inox*	TOPM1S108IL	TOPM3S108IL
TOP1S / TOP3S	1.200 mm	Lima - Gris	TOPM1S128LG	TOPM3S128LG
		Gris - Gris	TOPM1S128GG	TOPM3S128GG
		Inox - Inox*	TOPM1S128IL	TOPM3S128IL

*Hay referencia específica para TOP2S y TOP3S

Accionamientos exteriores para serie TOP

Accionamiento exterior para modelos de sobreponer (TOP1S, TOP3S y TOP20)

Manilla Sena



Nueca de 8 mm

Tipo de accionamiento	Referencia
Escudo ciego, negro RAL 9005	E1910EXNE
Escudo ciego inox	E1910EXIS16
Escudo bocallave* negro RAL 9005	E1911EXNE
Escudo bocallave* inox	E1911EXIS16
Manilla Sena bocallave* negro RAL 9005	S1912EXNE
Manilla Kubika bocallave* inox	KU1912EXIS16
Manilla Obbal bocallave* inox	O1912EXIS16
Manilla Sena bocallave* inox	S1912EXIS16
Manilla Sena ciega negro RAL 9005	S1913EXNE
Manilla Kubika ciega inox	KU1913EXIS16
Manilla Obbal ciega inox	O1913EXIS16
Manilla Sena ciega inox	S1913EXIS16
Pomo tirador bocallave* inox	TTF10UNE
Pomo tirador bocallave* inox	TTF10UIS16



* Requiere medio cilindro.
Cilindro L x 10 de r=15 mm en cualquier sistema.
L=espesor de puerta +25 mm.

Escudo ciego

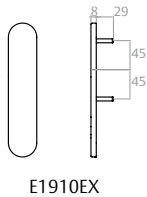

Llave

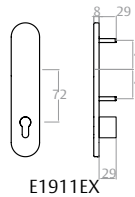

Manilla + llave

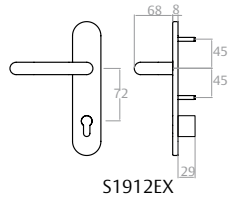

Manilla

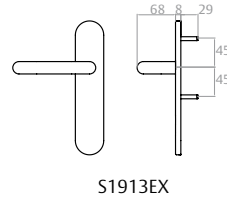

Pomo tirador fijo

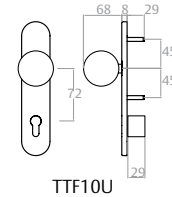

Manilla Modular



Nueca de 8 mm



Cilindro 30 x 10 de r=15 mm en cualquier sistema.

Tipo de accionamiento	Cilindro	Referencia
Manilla modular Sena giratoria negro RAL 9005	--	MMODMPCSNE
Manilla modular Sena giratoria gris RAL 9006	--	MMODMPCSGR
Manilla modular giratoria Sena y cilindro negro RAL 9005	TE-5	MMODMBT5NE
Manilla modular giratoria Sena y cilindro gris RAL 9006	TE-5	MMODMBT5GR
Manilla modular giratoria Sena y cilindro negro RAL 9005	sin cilindro	MMODMBSCNE
Manilla modular giratoria Sena y cilindro gris RAL 9006	sin cilindro	MMODMBSCGR
Manilla modular pomo giratorio y cilindro negro RAL 9005	TE-5	MMODPBT5NE
Manilla modular pomo giratorio y cilindro gris RAL 9006	TE-5	MMODPBT5GR
Manilla modular pomo giratorio y cilindro negro RAL 9005	sin cilindro	MMODPBCSNE
Manilla modular pomo giratorio y cilindro gris RAL 9006	sin cilindro	MMODPBCSGR

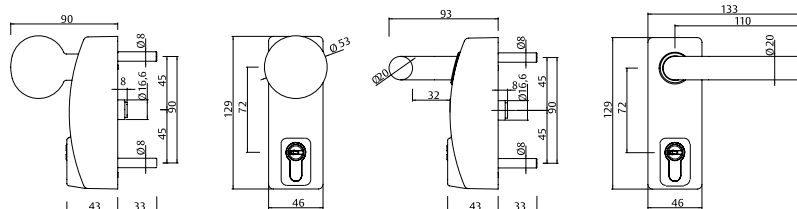

Accionamientos exteriores para serie TOP

Accionamiento exterior para modelos de embutir (TOP1E)

Para cerraduras de la serie CF60



Nueca de 8 mm

Tipo de accionamiento	Referencia
Escudo ciego, negro RAL 9005	EDF90EXNE
Escudo ciego	EDF90EXIS16
Escudo bocallave negro RAL 9005	EDF91EXNE
Escudo bocallave	EDF91EXIS16
Manilla Sena bocallave, negro RAL 9005	SDF92EXNE
Manilla Sena bocallave	SDF92EXIS16
Manilla Sena ciega, negro RAL 9005	SDF93EXNE
Manilla Sena ciega	SDF93EXIS16
Pomo tirador bocallave, negro RAL 9005	TTF72UNE
Pomo tirador bocallave	TTF72UIS16

Escudo ciego

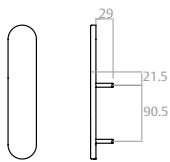

EDF90EX

Llave

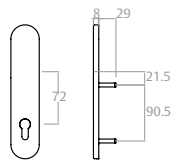

EDF91EX

Manilla + llave

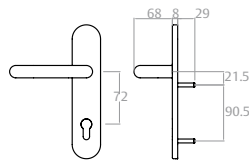

SDF92EX

Manilla

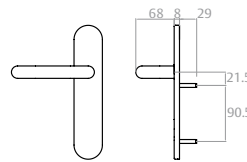

SDF93EX

Pomo tirador fijo

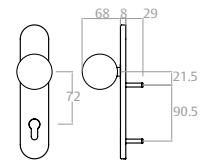

TTF72U

Para cerraduras de las series 2035T, 2037F y 4039T



Nueca de 8 mm

Tipo de accionamiento	Referencia
Escudo ciego, negro RAL 9005	EDF30EXNE
Escudo ciego	EDF30EXIS16
Escudo bocallave negro RAL 9005	EDF31EXNE
Escudo bocallave	EDF31EXIS16
Manilla Sena bocallave, negro RAL 9005	SDF32EXNE
Manilla Sena bocallave	SDF32EXIS16
Manilla Sena ciega, negro RAL 9005	SDF33EXNE
Manilla Sena ciega	SDF33EXIS16
Pomo tirador bocallave, negro RAL 9005	TTF85UNE
Pomo tirador bocallave	TTF85UIS16

Escudo ciego

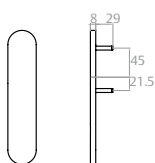

EDF30EX

Llave

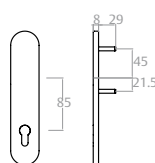

EDF31EX

Manilla + llave

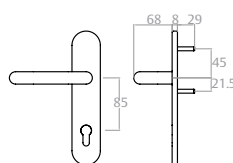

SDF32EX

Manilla

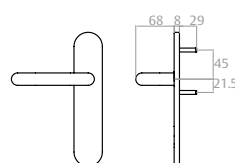

SDF33EX

Pomo tirador fijo

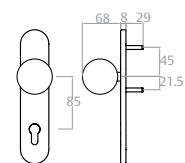

TTF85U

Accesorios para serie TOP

		Componentes	Referencia
A	B		Soporte para puerta de cristal
KIT de fallebas para puerta alta. Para acabados GG y LG			BARV3050TOPAL
KIT de fallebas para puerta alta. Para acabados IL			BARV3200TOFIL

Cerraderos eléctricos de sobreponer

Referencia	Función	Alimentación
CELNORPAD	Normal	12V. C.A.
CELAUTPAD	Automático	12V. C.A.
CELNORPADC	Normal	12V. C.C.
CELAUTPADC	Automático	12V. C.C.

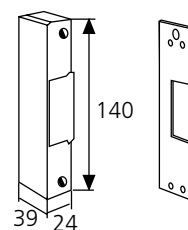

Opciones Gama TOP

Accesorios	Descripción
Opción micro interruptor. Serie TOP	Dispositivo eléctrico incorporado para detección de accionamiento barra
Opción retenedor (función paso)*	Retención de picaporte para los modelos TOP1S y TOP3S

* No válido para puertas cortafuego. No disponible en acabado Inox (IL)

Opción micro y opción retenedor no son compatibles.

Dispositivo antipánico. Serie Quick y Lite

Serie Quick y Lite

Esta nueva gama de producto se basa en un nuevo concepto de modularidad y un diseño común, bajo una misma plataforma, tanto para barras de empuje (LITE) como de deslizamiento (QUICK).

La nueva plataforma de dispositivos antipánico LITE y QUICK presenta la siguientes características:

- » Muy fácil reversibilidad
- » Aplicable a puertas cortafuego
- » Fácilmente instalable gracias a:
 - Partiendo de 2 medidas estándar (para puerta de 900mm y 1200mm) la barra es cortable para adaptarla al ancho de puerta.
 - Regulación de 35mm de las fallebas verticales.
 - Placa base.
- » Instalable tanto en puertas de 1 hoja como puertas de 2 hojas.
- » Acabado estándar:
 - Soportes, fallebas y reenvíos en negro (RAL 9005).
 - Barra activa en verde (RAL 6002).
 - Posibilidad de combinación de acabados bajo pedido.

Los dispositivos antipánico LITE y QUICK ofrecen al usuario un producto versátil con una amplia gama de opciones que convierten a estos herrajes en productos idóneos para su colocación en cualquier tipo de puertas y acorde a las necesidades del usuario.

Certificación EN 1125:

3 7 6 B 1 4 2 2 B A



Soportes, reenvíos y fallebas	Barra horizontal					
	NT	BT	GT	RT	VT	SAT
N	•			•	•	
B		•				
G			•			
SAT						•

NT: negro (RAL 9005)

BT: blanco (RAL 9010)

Para cualquier otra combinación consultar.

VT: verde (RAL 6002)

SAT: satinado

Ejemplo:

RT: rojo (RAL 3000)

Acabado negro/verde: NVT

GT: gris (RAL 9006)

Acabado satinado: SAT

Construcción de referencia

Lite/ Quick	Picaporte	Puntos de cierre	Cubrefallebas	Ancho de puerta	Cerraderos	Acabado
MNAT= Lite	101= Acero + DS	M= 1 punto modular	0= Falleba vista	9= 900 mm.	S= Estándar acero*	NVT ...
MNBT= Quick	111= Acero + DS + paso	V= Multipunto vertical	1= Cubrefallebas	2= 1.200 mm	Z= Estándar zamak*	(según tabla superior)
	1C1= Acero + DS + paso c/cilindro (versión Quick)	L= Multipunto lateral			R= Regulable*	
					F= Suelo*	

* No RF

Dispositivo antipánico. Serie Quick y Lite

Clasificaciones CE para la serie Quick y Lite

CLASIFICACIÓN	Grado	Descripción
1º. Categoría de uso	3	Elevada frecuencia de uso
2º. Durabilidad	6 – 7	(6) 100.000 – (7) 200.000 ciclos
3º. Masa de la puerta	5 – 6 – 7	(5) ≤100Kg – (6) ≤200Kg – (7) >200Kg
4º. Válido para uso en puertas cortafuegocortahumos	0 – A – B	(0) No válido para su uso en puertas cortafuego/cortahumo – (A) Válido para su uso en puertas cortahumo – (B) Válido para su uso en puertas cortafuego y cortahumo.
5º. Seguridad de personas	1	Solo requiere un único grado de seguridad (grado 1). Todos los dispositivos antipánico tienen una función crítica en cuanto lo que a seguridad de personas se refiere, por tanto solo el grado máximo es admisible por esta norma.
6º. Resistencia a la corrosión	3 – 4	(3) ≤96h – (4) ≤240h
7º. Seguridad de bienes	2	Solo requiere de un único grado de seguridad (grado 2)
8º. Proyección de la barra horizontal	1 – 2	(1) ≤150mm – (2) ≤100mm
9º. Tipo de operación de la barra horizontal	A - B	(A) Empuje – (B) Deslizamiento
10º. Campo de aplicación	A – B - C	(A) Puertas de una hoja, puertas de doble hoja: hoja activa o pasiva – (B) Solo puerta de una hoja – (C) Puerta de doble hoja, solo hoja inactiva.

MODELO	Categoría de uso	Durabilidad	Masa de la puerta	Válido puertas cortafuego	Seguridad de personas	Resistencia a la corrosión	Seguridad de bienes	Proyección de la barra horizontal	Tipo de operación barra horizontal	Campo de aplicación
LITE 1S	3	7	6	B	1	3	2	2	A	A
LITE 3S	3	7	6	B	1	3	2	2	A	A
LITE 3SL	3	7	6	B	1	3	2	2	A	A
LITE 20	3	7	6	B	1	3	2	2	A	A
LITE 1E+2035T	3	7	6	B	1	3	2	2	A	A
LITE 1E+2037F	3	7	6	B	1	3	2	2	A	A
LITE 1E+4039T	3	7	6	B	1	3	2	2	A	A
LITE 1E+CF60	3	7	6	B	1	3	2	2	A	A
LITE 1E+CF32	3	7	6	B	1	3	2	2	A	C
LITE 1E+2240BA	3	6	6	0	1	3	2	2	A	B
LITE 1E+2230PA	3	6	6	0	1	3	2	2	A	B
LITE 1S DC	3	7	6	B	1	3	2	2	A	A
LITE 3S DC	3	6	6	B	1	3	2	2	A	A

MODELO	Categoría de uso	Durabilidad	Masa de la puerta	Válido puertas cortafuego	Seguridad de personas	Resistencia a la corrosión	Seguridad de bienes	Proyección de la barra horizontal	Tipo de operación barra horizontal	Campo de aplicación
QUICK 1S	3	7	6	B	1	3	2	2	B	A
QUICK 3S	3	7	6	B	1	3	2	2	B	A
QUICK 3SL	3	7	6	B	1	3	2	2	B	A
QUICK 20	3	7	6	B	1	3	2	2	B	A
QUICK 1E+2035T	3	7	6	B	1	3	2	2	B	A
QUICK 1E+2037F	3	7	6	B	1	3	2	2	B	A
QUICK 1E+4039T	3	7	6	B	1	3	2	2	B	A
QUICK 1E+CF60	3	7	6	B	1	3	2	2	B	A
QUICK 1E+2240BA	3	6	6	0	1	3	2	2	B	B
QUICK 1E+2230PA	3	6	6	0	1	3	2	2	B	B
QUICK 1S DC	3	7	6	B	1	3	2	2	B	A
QUICK 3S DC	3	6	6	B	1	3	2	2	B	A

Dispositivo antipánico de empuje. Serie Lite

Modelo de sobreponer. LITE1S

Dispositivo de sobreponer con un punto lateral de cierre. Picaporte de acero, basculante, con dispositivo de seguridad. Accionamiento exterior. Consultar tabla a pie de página. Certificación EN 1125:

3 7 6 B 1 3 2 2 A A

El embalaje incluye:

- » 1 barra horizontal de 775mm + cabeza modular.
- » 1 cofre auxiliar.
- » 1 bolsa de accesorios con cerradero, nueca, tornillos de sujeción y una placa base.
- » Hoja de instrucciones y plantilla de instalación.

Opciones
Función paso (no RF)
Cerradero suelo
Cerradero zamak (no RF)
Cerradero regulable (no RF)
L puerta = 1.200 mm



Acabado Gris-Verde

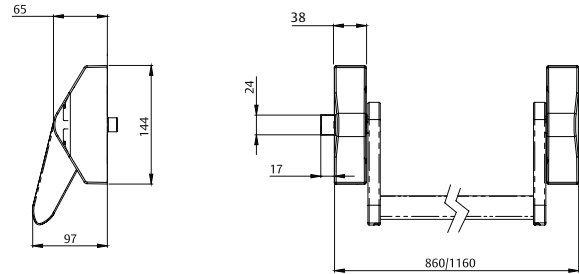

Picaporte	Disp.seguridad	Función paso	Cerradero	L. puerta	Acabado soporte	Acabado Barra	Referencia
Acero	Si	No	Acero	1.200	Negro	Rojo	MNAT101M02SNRT
Acero	Si	No	Acero	900	Negro	Verde	MNAT101M09SNVT
Acero	Si	No	Acero	900	Gris	Gris	MNAT101M09SGGT
Acero	Si	No	Acero	900	Satinado	Satinado	MNAT101M09SSAT
Acero	Si	No	Acero	900	Negro	Rojo	MNAT101M09SNRT

Para otras combinaciones consultar tabla "Construcción de referencia" en página 29

Remarcados: servicio "Express 5".

Configuración

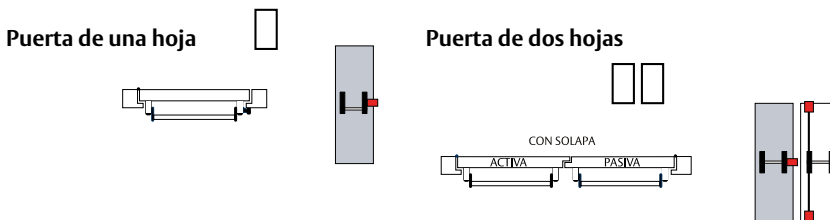

Accionamiento exterior	Escudo ciego	Manilla ciega	Manilla modular
Sin apertura exterior	•		
Puerta de paso		•	•
Condena con cilindro	Apertura con manilla/pomo giratorio		•
	Apertura con sistema de llave cautiva		• ⁽¹⁾

(1) Requiere condonar el accionamiento exterior para extraer la llave

Dispositivo antipánico de empuje. Serie Lite

Modelo de sobreponer. LITE3S

Dispositivo de sobreponer con dos/tres puntos de cierre verticales. Picaportes de acero basculante, con dispositivo de seguridad. Accionamiento exterior. Consultar tabla a pie de página. Certificación EN1125:



3 7 6 B 1 3 2 2 A A

El embalaje incluye:

- » 1 barra horizontal de 775mm + cabeza modular.
- » Cofre auxiliar.
- » 1 bolsa de accesorios con cerraderos (central, alto y bajo), nueca, tornillos de sujeción, una tapa para cubrir el picaporte central y una placa base.
- » 2 fallebas de 1090 mm.
- » 2 reenvíos para los puntos Alto/ Bajo.
- » Hoja de instrucciones y plantilla de instalación.

Opciones
Función paso (no RF)
Cerradero suelo
Cerradero zamak (no RF)
Cerradero regulable (no RF)
L puerta = 1.200 mm
Cubrefallebas

LITE3S acabado satinado inox.

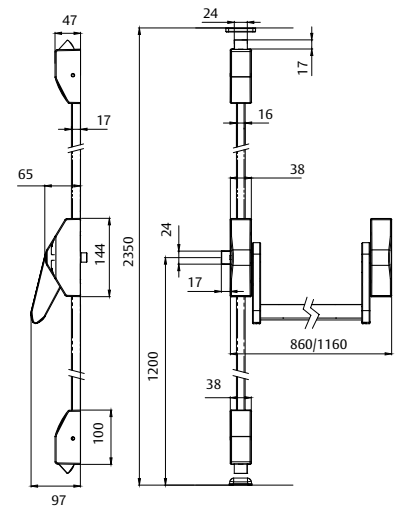

Configuración

Puerta de una hoja

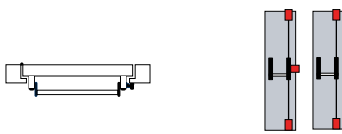

Puerta de dos hojas

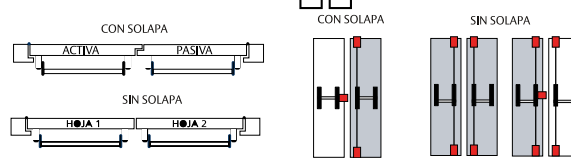

Picaporte	Disp.seguridad	Función paso	Cerradero	L. puerta	Cubrefallebas	Acabado soporte	Acabado Barra	Referencia
Acero	Si	No	Acero	900	No	Gris	Gris	MNAT101V09SGGT
Acero	Si	No	Acero	900	No	Negro	Rojo	MNAT101V09SNRT
Acero	Si	No	Acero	900	No	Negro	Verde	MNAT101V09SNVT
Acero	Si	No	Acero	1200	No	Negro	Rojo	MNAT101V02SNRT
Acero	Si	No	Acero	900	Si	Gris	Gris	MNAT101V19SGGT

Para otras combinaciones consultar tabla "Construcción de referencia" en página 29

Accionamiento exterior	Escudo ciego	Manilla ciega	Manilla modular
Sin apertura exterior	•		
Puerta de paso		•	•
Condena con cilindro	Apertura con manilla/pomo giratorio		•
	Apertura con sistema de llave cautiva		• ⁽¹⁾

(1) Requiere condonar el accionamiento exterior para extraer la llave

Dispositivo antipánico de empuje. Serie Lite

Modelo de sobreponer. LITE3SL

Dispositivo de sobreponer con tres puntos de cierre lateral. Pica-
portes de acero basculante con dispositivo de seguridad.
Accionamiento exterior. Consultar tabla a pie de página.
Certificación EN1125:

3 7 6 B 1 3 2 2 A A

El embalaje incluye:

- » 1 barra horizontal de 775mm + cabeza modular
- » Cofre auxiliar.
- » 1 bolsa de accesorios con 3 cerraderos centrales, nueca, tornillos de sujeción y una placa base.
- » 2 fallebas de 1090 mm.
- » 2 reenvíos para los puntos Alto/Bajo lateral
- » Hoja de instrucciones y plantilla de instalación



Opciones
Función paso (no RF)
Cerradero suelo
Cerradero zamak (no RF)
Cerradero regulable (no RF)
L puerta = 1.200 mm
Cubrefallebas

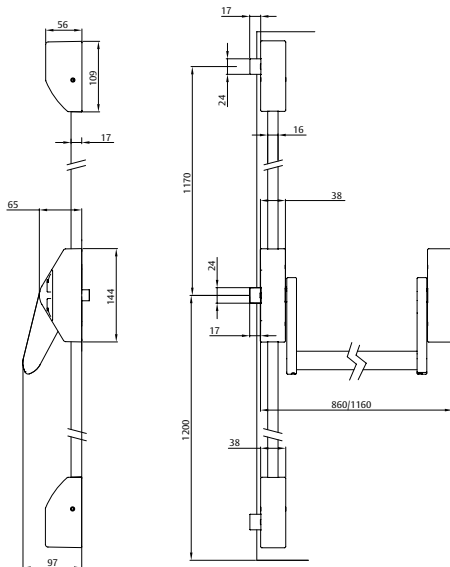

Configuración

Puerta de una hoja

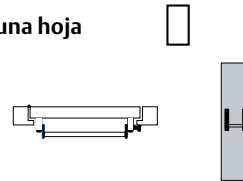

Puerta de dos hojas

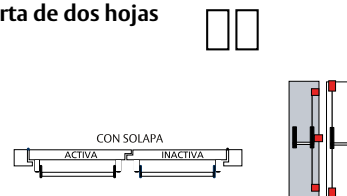

Picaporte	Disp.seguridad	Función paso	Cerradero	L. puerta	Cubrefallebas	Acabado soporte	Acabado Barra	Referencia
Acero	Si	No	Acero	1.200	No	Negro	Rojo	MNAT101L02SNRT
Acero	Si	No	Acero	900	No	Negro	Verde	MNAT101L09SNVT

Para otras combinaciones consultar tabla "Construcción de referencia" en página 29

Accionamiento exterior	Escudo ciego	Manilla ciega	Manilla modular
Sin apertura exterior	•		
Puerta de paso		•	•
Condena con cilindro	Apertura con manilla/pomo giratorio		•
	Apertura con sistema de llave cautiva		• (1)

(1) Requiere condonar el accionamiento exterior para extraer la llave

Dispositivo antipánico de empuje. Serie Lite

Modelo Sobreponer: LITE20

Dispositivo de sobreponer con dos puntos de cierre, alto y bajo, de bulón.

Accionamiento exterior. Consultar tabla a pie de página.

Certificación EN 1125:

3 7 6 B 1 3 2 2 A A

El embalaje incluye:

- » 1 barra horizontal de 775mm + cabeza modular
- » Cofre auxiliar.
- » 1 bolsa de accesorios con 2 cerraderos alto y bajo, nueca, tornillos de sujeción y una placa base.
- » 2 fallebas de 1090 mm.
- » Hojas de instrucciones y plantilla de instalación.
- » 2 reenvíos para los puntos de cierre altos y bajos.



Modelo	Longitud puerta	Nueca	Acabado soportes	Acabado barra	Referencia
LITE20	900	8	Negro	Verde	LITE20908NV
LITE20	900	8	Negro	Negro	LITE20908NN
LITE20	900	8	Negro	Rojo	LITE20908NR
LITE20	900	8	Satinado	Satinado	LITE20908SA
LITE20	900	8	Gris	Gris	LITE20908GG

Configuración

Puerta de una hoja

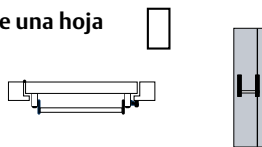

Puerta de dos hojas

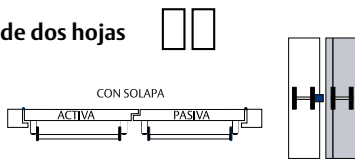

Puerta de dos hojas

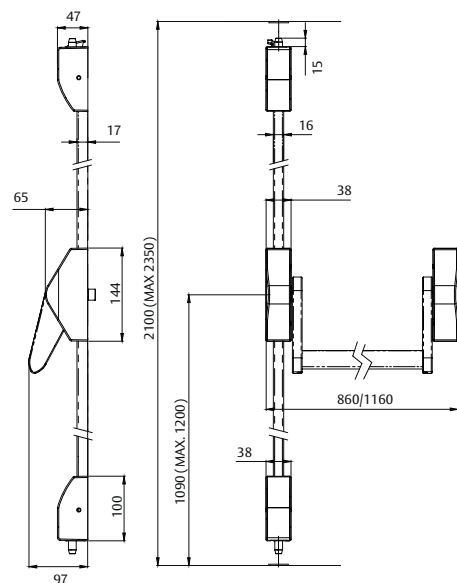
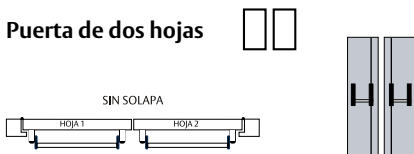

Accionamiento exterior	Escudo ciego	Manilla ciega	Manilla modular
Sin apertura exterior	•		
Puerta de paso		•	•
Condena con cilindro	Apertura con manilla/pomo giratorio		•
	Apertura con sistema de llave cautiva		• ⁽¹⁾

(1) Requiere condena el accionamiento exterior para extraer la llave

Dispositivos antipánico de empuje . Serie Lite

Modelo de embutir de una hoja. LITE1E

Certificado EN 1125 de los dos conjuntos LITE1E + CF60 y LITE1E + 2035T/ 4039T/ 2037F/ 2230PA/ 2240BA.

3 7 6 B/0* 1 3 2 2 A A/B**

* B: APTO para su instalación en puertas cortafuego CF60 – 2035T – 2037F – 4039T

* 0: NO APTO para su instalación en puertas cortafuego 2240BA – 2230PA

** A: CF60 – 2035T – 2037F – 4039T

** B: 2240BA – 2230PA

1- Barra antipánico

El embalaje incluye:

- » 1 barra horizontal ovalada de 775 mm de longitud.
- » 1 soporte principal y 1 soporte auxiliar.
- » 1 placa interior.
 - (1) Para 2035T / 2037F / 4039T / 2230PA / 2240BA: placa base corta.
 - (2) Para CF60: placa base larga.
- » Instrucciones de montaje y plantilla de instalación.
- » 1 bolsa de accesorios:
 - Nueca
 - Tornillos de sujeción.
 - Embellecedor de plástico (para colocar con la placa interior).

2. Cerraduras

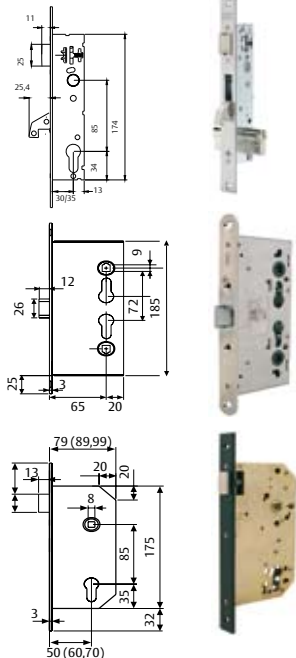

2240BA. Monopunto. Nueca de 8.

Indicar mano.

2230PA. Multipunto. Nueca de 8.

Indicar mano.

Solución válida para puertas de una hoja.

CF60. Nueca de 9.

Reversible.

2035T. Nueca de 8. Indicar mano. Sin cilindro, para puertas de paso.

2037F. Nueca de 8. Reversible.

Cilindro para condensa y descondensa de nueca exterior.

4039T. Nueca de 8. Indicar mano.

Cilindro para accionamiento exterior de picaporte.



3. Accionamiento exterior

Dependiendo del tipo de cerradura hay que seleccionar el modo de accionamiento exterior. Disponemos de dos opciones una válida para la cerradura CF60 y otra para las cerraduras 2035T, 2037F, 4039T, 2230BA y 2240PA. Hay que solicitar un cuadrado aparte, en función de la nueca de la manilla, del dispositivo antipánico y de la cerradura.

Modelo	Longitud puerta	Nueca	Acabado soportes	Acabado barra	Referencia
LITE1E	900mm	8 (1)	Negro	Verde	LITE1E908NV
LITE1E	900mm	9 (2)	Negro	Verde	LITE1E909NV
LITE1E	1.200mm	8 (1)	Negro	Verde	LITE1E208NV
LITE1E	1.200mm	9 (2)	Negro	Verde	LITE1E209NV
LITE1E	900mm	9 (2)	Negro	Rojo	LITE1E909NR
LITE1E	1.200mm	9 (2)	Gris	Gris	LITE1E209GG

Otros acabados, consultar página 29.

Remarcados: servicio "Express 5".

4. Cilindros

Se puede emplear cualquier gama de cilindros TESA, facilitando, de esta forma, el amaestramiento. La medida del mismo vendrá dada por el espesor de la puerta y la posición de la cerradura.

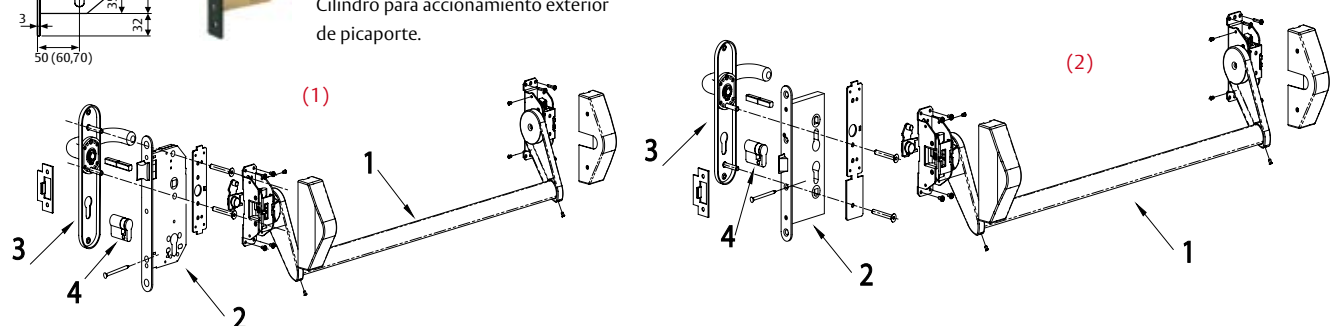

Dispositivos antipánico de empuje. Serie Lite

Modelo de embutir de dos hojas

Certificado EN 1125 del conjunto LITE1E + CF32

3 7 6 B 1 3 2 2 A C



Hoja activa

Utilizar una barra LITE1E + cerradura CF60 + accionamiento exterior. Ver referencias en página 34.

Hoja inactiva

1. Barra

Utilizar la misma que en la hoja activa. Ver referencias en página 34.

2. Contracerradura

CF32. Ref. CF322EN1SR9ZCE. Reversible. Nueca de 9 mm. Tanto en la parte superior como en la inferior lleva unos alojamientos con rosca para sujetar las fallebas. Funcionamiento normal y antipánico en la misma cerradura.

3. Bloqueo de barra

El retenedor de falleba. Ref. RETFCF32. Se coloca en el interior de la puerta para el punto alto de cierre. Funcionamiento: accionando el dispositivo antipánico, las fallebas salen de su alojamiento y quedan retenidas por este elemento. Al cerrarse la puerta el elemento Ref. RETFACF32 golpea el marco liberando el movimiento de las fallebas y permitiendo el cierre de la puerta.

4. Fallebas (inferior y superior).

Ref. BARVECF32. En un extremo terminan en un bulón para los puntos de cierre y en el otro están roscadas para permitir la unión con la contracerradura CF32. Esta referencia también incluye los cerraderos de suelo y el del punto alto.

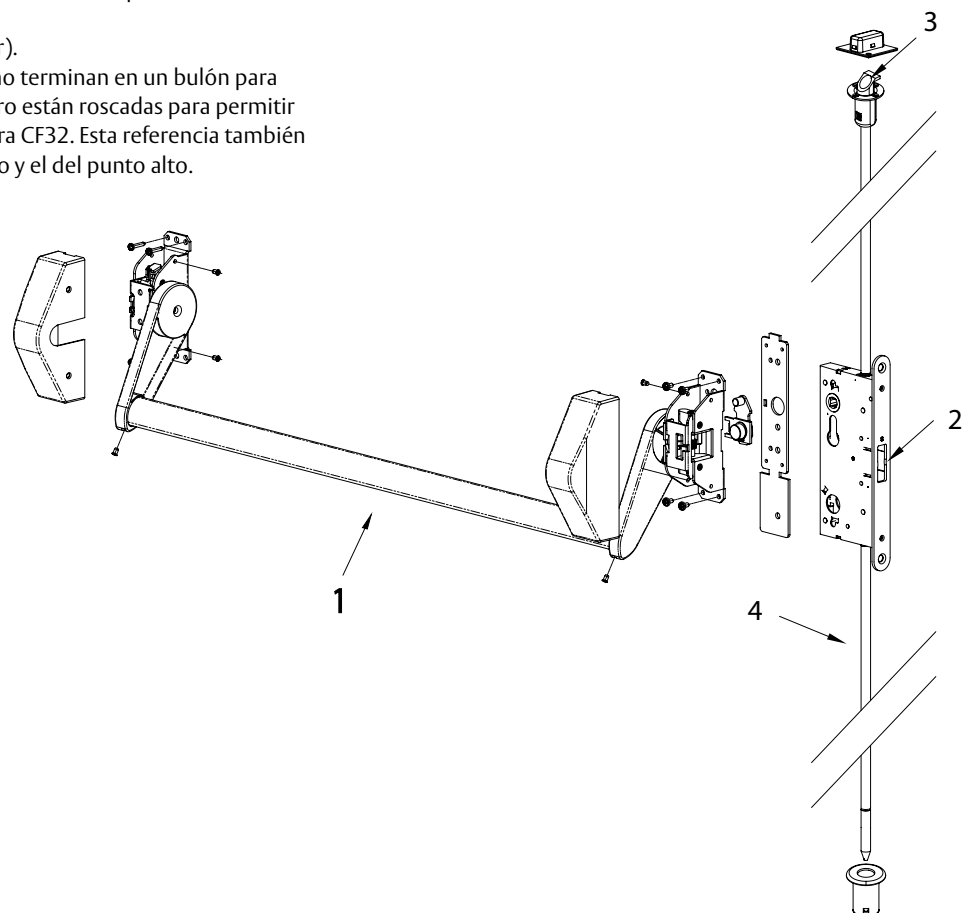

Dispositivos antipánico de deslizamiento Serie Quick

Modelo de sobreponer. QUICK1S



Dispositivo de sobreponer con un punto lateral de cierre. Picaporte de acero, basculante, con dispositivo de seguridad. Accionamiento exterior. Consultar tabla a pie de página. Certificación EN 1125:

3 7 6 B 1 3 2 2 B A

El embalaje incluye:

- » Dispositivo antipánico completo, con cabeza modular y mecanismos interiores.
- » 1 bolsa de accesorios con cerradero, nueca, tornillos de sujeción y una placa base.
- » Hoja de instrucciones y plantilla de instalación.



QUICK1S acabado satinado inox.

Opciones
Función paso STD (no RF)
Función paso cilindro (no RF)
Cerradero suelo
Cerradero zamak (no RF)
Cerradero regulable (no RF)
L puerta = 1.200 mm

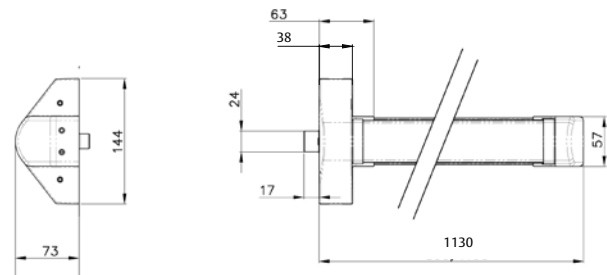

Picaporte	Disp.seguridad	Función paso	Cerradero	L. puerta	Acabado soporte	Acabado Barra	Referencia
Acero	Si	No	Acero	1.200	Negro	Rojo	MNBT101M02SNRT
Acero	Si	No	Acero	900	Negro	Verde	MNBT101M09SNVT
Acero	Si	No	Acero	900	Gris	Gris	MNBT101M09SGGT
Acero	Si	No	Acero	900	Satinado	Satinado	MNBT101M09SSAT
Acero	Si	No	Acero	900	Negro	Rojo	MNBT101M09SNRT

Remarcados: servicio "Express 5".

Para otras combinaciones consultar tabla "Construcción de referencia" en página 29

Configuración

Puerta de una hoja

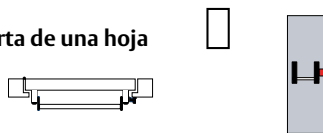

Puerta de dos hojas

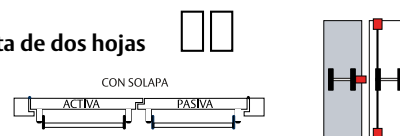

Accionamiento exterior	Escudo ciego	Manilla ciega	Manilla modular
Sin apertura exterior	•		
Puerta de paso		•	•
Condena con cilindro	Apertura con manilla/pomo giratorio		•
	Apertura con sistema de llave cautiva		• (1)

(1) Requiere condonar el accionamiento exterior para extraer la llave

Dispositivos antipánico de deslizamiento Serie Quick

Modelo de sobreponer.

Dispositivo de sobreponer con dos/tres puntos de cierre. Pica-
portes de acero basculante, con dispositivo de seguridad.
Accionamiento exterior. Consultar tabla a pie de página.
Certificación EN1125:

3 7 6 B 1 3 2 2 B A

El embalaje incluye:

- » Dispositivo antipánico completo, con cabeza modular y mecanismos interiores.
- » 1 bolsa de accesorios con cerraderos (central, alto y bajo), nueca, tornillos de sujeción, una tapa para cubrir el picaporte central y una placa base.
- » 2 fallebas de 1090 mm.
- » 2 reenvíos para los puntos Alto/Bajo.
- » Hoja de instrucciones y plantilla de instalación.

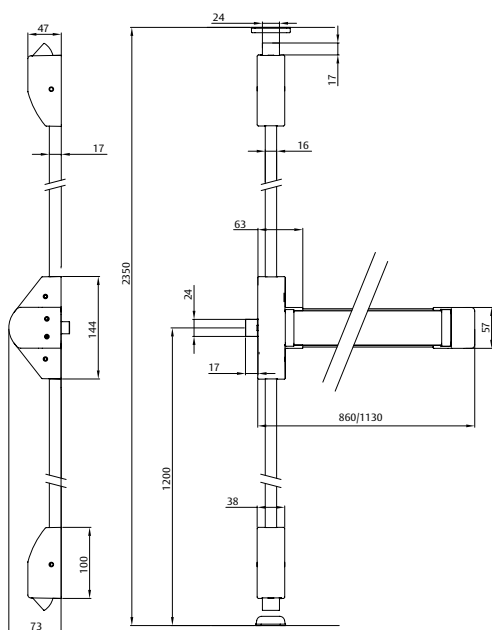

Opciones

Función paso STD (no RF)
Función paso cilindro (no RF)
Cerradero suelo
Cerradero zamak (no RF)
Cerradero regulable (no RF)
L. puerta = 1.200 mm
Cubrefallebas

Picaporte	Disp.seguridad	Función paso	Cerradero	L. puerta	Cubrefallebas	Acabado soporte	Acabado Barra	Referencia
Acero	Si	No	Acero	900	No	Gris	Gris	MNBT101V09SGGT
Acero	Si	No	Acero	900	No	Negro	Rojo	MNBT101V09SNRT
Acero	Si	No	Acero	900	No	Negro	Verde	MNBT101V09SNVT
Acero	Si	No	Acero	1200	No	Negro	Rojo	MNBT101V02SNRT
Acero	Si	No	Acero	900	Si	Gris	Gris	MNBT101V19SGGT
Acero	Si	No	Acero	900	No	Satinado	Satinado	MNBT101V09SSAT

Remarcados: servicio "Express 5".

Para otras combinaciones consultar tabla "Construcción de referencia" en página 29

Accionamiento exterior	Escudo ciego	Manilla ciega	Manilla modular
Sin apertura exterior	•		
Puerta de paso		•	•
Condena con cilindro	Apertura con manilla/pomo giratorio		•
	Apertura con sistema de llave cautiva		• ⁽¹⁾

(1) Requiere condonar el accionamiento exterior para extraer la llave

Dispositivos antipánico de deslizamiento Serie Quick

Modelo de sobreponer. QUICK3SL

Dispositivo de sobreponer con tres puntos de cierre lateral. Pica-
portes de acero basculante con dispositivo de seguridad.
Accionamiento exterior. Consultar tabla a pie de página.
Certificación EN1125:

3 7 6 0/B* 1 3 2 2 B A

El embalaje incluye:

- » Dispositivo antipánico completo, con cabeza modular y mecanismos interiores.
- » 1 bolsa de accesorios con 3 cerraderos centrales, nueca, tornillos de sujeción y una placa base.
- » 2 fallebas de 1090 mm.
- » 2 reenvíos para los puntos Alto/Bajo lateral.
- » Hoja de instrucciones y plantilla de instalación.

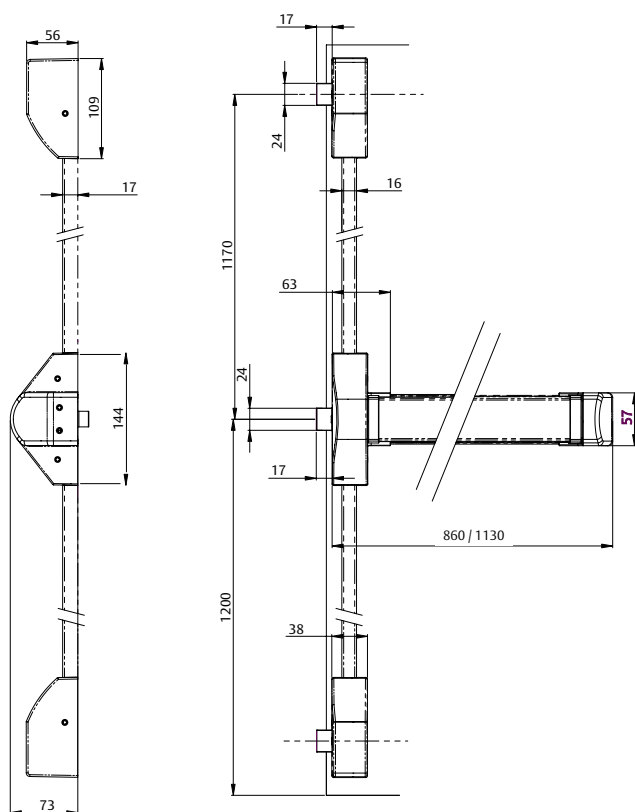

Acabado Gris - Rojo

Opciones

- Función paso STD (no RF)
- Función paso cilindro (no RF)
- Cerradero suelo
- Cerradero zamak (no RF)
- Cerradero regulable (no RF)
- L puerta = 1.200 mm
- Cubrefallebas

Picaporte	Disp.seguridad	Función paso	Cerradero	L. puerta	Cubrefallebas	Acabado soporte	Acabado Barra	Referencia
Acero	Si	No	Acero	1.200	No	Negro	Rojo	MNBT101L02SNRT
Acero	Si	No	Acero	900	No	Negro	Verde	MNBT101L09SNVT

Para otras combinaciones consultar tabla "Construcción de referencia" en página 29

Accionamiento exterior	Escudo ciego	Manilla ciega	Manilla modular
Sin apertura exterior	•		
Puerta de paso		•	•
Condena con cilindro	Apertura con manilla/pomo giratorio		•
	Apertura con sistema de llave cautiva		• (1)

(1) Requiere condena el accionamiento exterior para extraer la llave

Dispositivo antipánico de deslizamiento. Serie Quick

Modelo Sobreponer: QUICK20

Dispositivo de sobreponer con dos puntos de cierre, alto y bajo, de bulón.

Accionamiento exterior. Consultar tabla a pie de página.

Certificación EN 1125:

3 7 6 B 1 3 2 2 B A

El embalaje incluye:

- » Dispositivo antipánico completo, con cabeza modular y mecanismos interiores.
- » 1 bolsa de accesorios con 2 cerraderos alto y bajo, nueca, tornillos de sujeción y una placa base.
- » 2 fallebas de 1090 mm.
- » Hojas de instrucciones y plantilla de instalación.
- » 2 reenvíos para los puntos de cierre altos y bajos.

Modelo	Longitud puerta	Nueca	Acabado soportes	Acabado barra	Referencia
QUICK20	900	8	Negro	Verde	QUICK20908NV
QUICK20	900	8	Negro	Negro	QUICK20908NN
QUICK20	900	8	Negro	Rojo	QUICK20908NR
QUICK20	900	8	Satinado	Satinado	QUICK20908SA
QUICK20	900	8	Gris	Gris	QUICK20908GG

Remarcados: servicio "Express 5".



Configuración

Puerta de una hoja

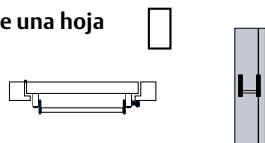

Puerta de dos hojas

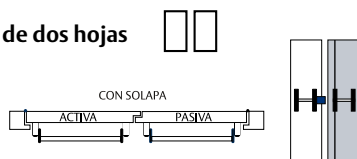

Puerta de dos hojas

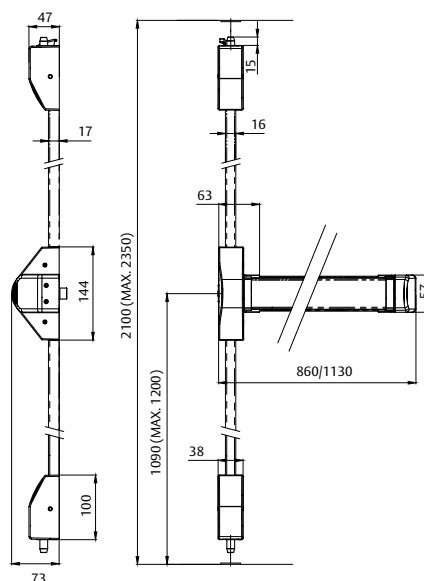
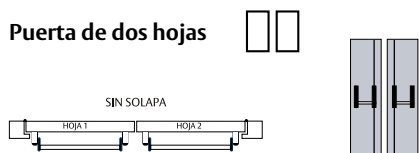

Accionamiento exterior	Escudo ciego	Manilla ciega	Manilla modular
Sin apertura exterior	•		
Puerta de paso		•	•
Condena con cilindro	Apertura con manilla/pomo giratorio		•
	Apertura con sistema de llave cautiva		• (1)

(1) Requiere condonar el accionamiento exterior para extraer la llave

Dispositivos antipánico de deslizamiento. Serie Quick

Modelo de embutir de una hoja. QUICK1E

Certificado EN 1125 de los dos conjuntos QUICK1E + CF60 y QUICK1E + 2035T/ 4039T/ 2037F / 2230PA / 2240BA.

3 7 6 B/0* 1 3 2 2 A A/B**

* B: APTO para su instalación en puertas cortafuego CF60 – 2035T – 2037F – 4039T

* 0: NO APTO para su instalación en puertas cortafuego 2240BA – 2230PA

** A: CF60 – 2035T – 2037F – 4039T

** B: 2240BA – 2230PA

1- Barra antipánico

El embalaje incluye:

- » Dispositivo antipánico completo con cabeza de embutir y mecanismos interiores.
- » 1 placa interior.
 - (1) Para 2035T / 2037F / 4039T / 2230PA / 2240BA: placa base corta.
 - (2) Para CF60: placa base larga.
- » Instrucciones de montaje y plantilla de instalación.
- » 1 bolsa de accesorios:
 - Nueca
 - Tornillos de sujeción.
 - Embellecedor de plástico (para colocar con la placa interior).

2. Cerraduras

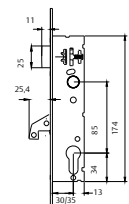

2240BA. Monopunto. Nueca de 8. Indicar mano.

2230PA. Multipunto. Nueca de 8. Indicar mano. Solución válida para puertas de una hoja.

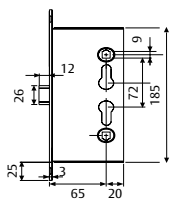

CF60. Nueca de 9. Reversible.

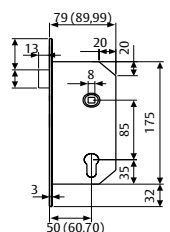

2035T. Nueca de 8. Indicar mano. Sin cilindro, para puertas de paso.

2037F. Nueca de 8. Reversible. Cilindro para condensa y descondensa de nueca exterior.

4039T. Nueca de 8. Indicar mano. Cilindro para accionamiento exterior de picaporte.

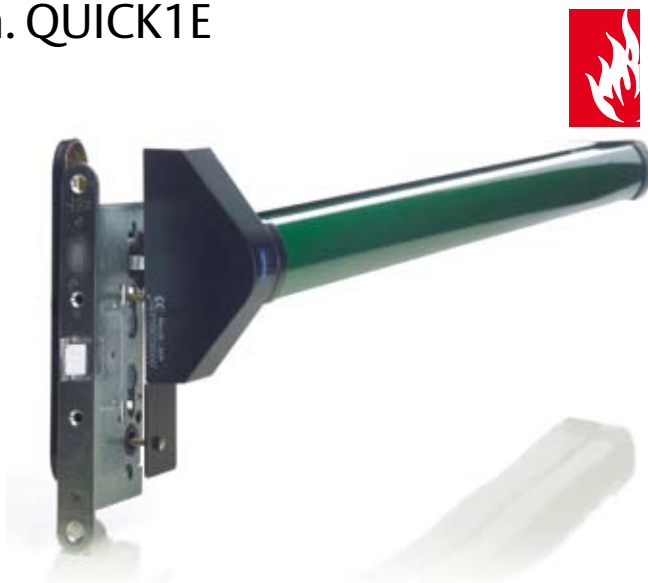
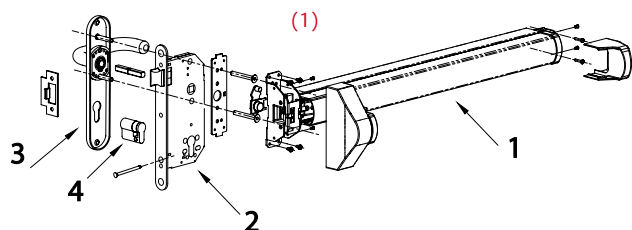

3. Accionamiento exterior

Dependiendo del tipo de cerradura hay que seleccionar el modelo de accionamiento exterior. Disponemos de dos opciones una válida para la cerradura CF60 y otra para las cerraduras 2035T, 2037F, 4039T, 2230BA y 2240PA.

Modelo	Longitud puerta	Nueca	Acabado soportes	Acabado barra	Referencia
QUICK1E	900mm	8 (1)	Negro	Verde	QUICK1E908NV
QUICK1E	900mm	9 (2)	Negro	Verde	QUICK1E909NV
QUICK1E	1.200mm	8 (1)	Negro	Verde	QUICK1E208NV
QUICK1E	1.200mm	9 (2)	Negro	Verde	QUICK1E209NV
QUICK1E	900mm	9 (2)	Satinado	Satinado	QUICK1E909SA
QUICK1E	1.200mm	9 (2)	Negro	Negro	QUICK1E209NN
QUICK1E	1.200mm	9 (2)	Negro	Rojo	QUICK1E209NR
QUICK1E	1.200mm	9 (2)	Satinado	Satinado	QUICK1E209SA
QUICK1E	900mm	8 (1)	Gris	Gris	QUICK1E908GG
QUICK1E	900mm	8 (1)	Negro	Rojo	QUICK1E908NR
QUICK1E	900mm	9 (2)	Gris	Gris	QUICK1E909GG
QUICK1E	900mm	9 (2)	Negro	Negro	QUICK1E909NN
QUICK1E	900mm	9 (2)	Negro	Rojo	QUICK1E909NR

Otros acabados, consultar página 29.

Remarcados: servicio "Express 5".

4. Cilindros

Se puede emplear cualquier gama de cilindros TESA, facilitando, de esta forma, el amaestramiento. La medida del mismo vendrá dada por el espesor de la puerta y la posición de la cerradura.

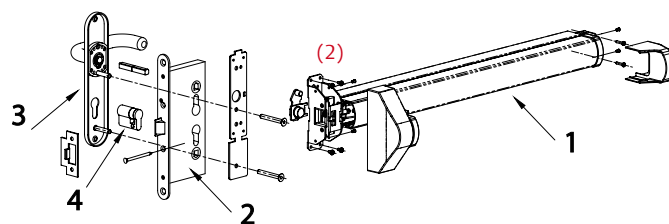

Accionamientos exteriores para Lite y Quick

Accionamiento exterior de sobreponer

Manilla Modular



Nueca de 8 mm Cilindro 30 x 10 de r=15 mm en cualquier sistema.

Tipo de accionamiento	Cilindro	Referencia
Manilla modular Sena giratoria negro RAL 9005	--	MMODMPSCNE
Manilla modular Sena giratoria gris RAL 9006	--	MMODMPSCGR
Manilla modular Sena giratoria Satinado	--	MMODMPSSAT
Manilla modular giratoria Sena y cilindro negro RAL 9005	TE-5	MMODMBT5NE
Manilla modular giratoria Sena y cilindro gris RAL 9006	TE-5	MMODMBT5GR
Manilla modular giratoria Sena y cilindro Satinado	TE-5	MMODMBTSAT
Manilla modular giratoria Sena y cilindro negro RAL 9005	sin cilindro	MMODMBSCNE
Manilla modular giratoria Sena y cilindro gris RAL 9006	sin cilindro	MMODMBSCGR
Manilla modular giratoria Sena y cilindro Satinado	sin cilindro	MMODMBSSAT
Manilla modular pomo giratorio y cilindro negro RAL 9005	TE-5	MMODPBT5NE
Manilla modular pomo giratorio y cilindro gris RAL 9006	TE-5	MMODPBT5GR
Manilla modular pomo giratorio y cilindro Satinado	TE-5	MMODPBT5SAT
Manilla modular pomo giratorio y cilindro negro RAL 9005	sin cilindro	MMODPBSCNE
Manilla modular pomo giratorio y cilindro gris RAL 9006	sin cilindro	MMODPBSCGR
Manilla modular pomo giratorio y cilindro Satinado	sin cilindro	MMODPBSSAT

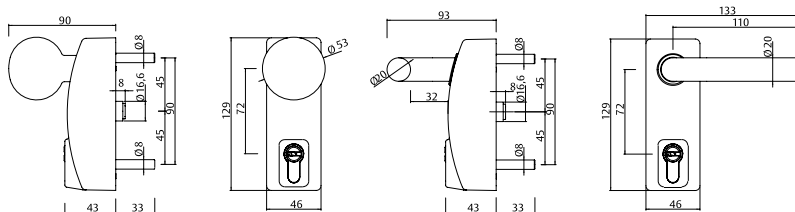

Escudo ciego

En aquellos casos en que no vaya a llevar accionamiento exterior, se recomienda la utilización de un escudo ciego.

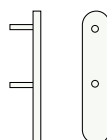

Tipo de accionamiento	Referencia
Escudo ciego, negro RAL 9005	E1910EXNE

Manilla de paso

En aquellos casos en que la manilla no requiera cilindro, se puede utilizar la opción Manilla Ciega.

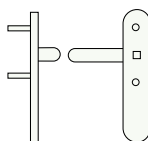

Tipo de accionamiento	Referencia
Manilla ciega, negro RAL 9005	S1913EXNE

Accionamientos exteriores para Lite y Quick

Accionamiento exterior de embutir

Para cerraduras de la serie CF60



Nueca de 8 mm

Tipo de accionamiento	Referencia
Escudo ciego, negro RAL 9005	EDF90EXNE
Escudo ciego	EDF90EXIS16
Escudo bocallave negro RAL 9005	EDF91EXNE
Escudo bocallave	EDF91EXIS16
Manilla Sena bocallave, negro RAL 9005	SDF92EXNE
Manilla Sena bocallave	SDF92EXIS16
Manilla Sena ciega, negro RAL 9005	SDF93EXNE
Manilla Sena ciega	SDF93EXIS16
Pomo tirador bocallave, negro RAL 9005	TTF72UNE
Pomo tirador bocallave	TTF72UIS16

Escudo ciego

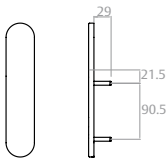

EDF90EX

Llave

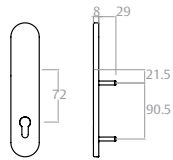

EDF91EX

Manilla + llave

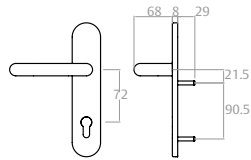

SDF92EX

Manilla

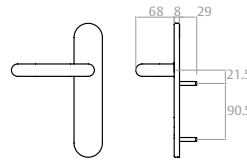

SDF93EX

Pomo tirador fijo

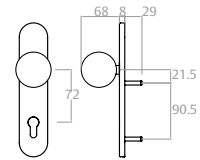

TTF72U

Para cerraduras de las series 2035T, 2037F, 4039T, 2230BA y 2240PA



Nueca de 8 mm

Tipo de accionamiento	Referencia
Escudo ciego, negro RAL 9005	EDF30EXNE
Escudo ciego	EDF30EXIS16
Escudo bocallave negro RAL 9005	EDF31EXNE
Escudo bocallave	EDF31EXIS16
Manilla Sena bocallave, negro RAL 9005	SDF32EXNE
Manilla Sena bocallave	SDF32EXIS16
Manilla Sena ciega, negro RAL 9005	SDF33EXNE
Manilla Sena ciega	SDF33EXIS16
Pomo tirador bocallave, negro RAL 9005	TTF85UNE
Pomo tirador bocallave	TTF85UIS16

Escudo ciego

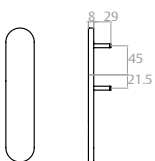

EDF30EX

Llave

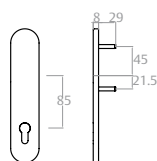

EDF31EX

Manilla + llave

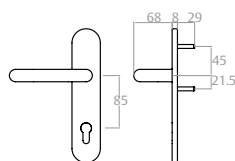

SDF32EX

Manilla

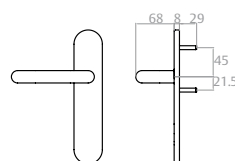

SDF33EX

Pomo tirador fijo

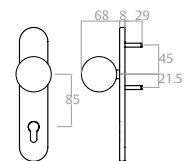

TTF85U

Accesorios Serie Lite y Quick

Componentes

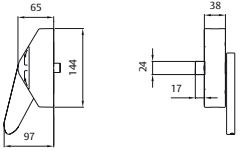
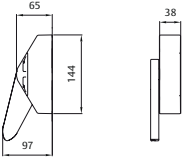
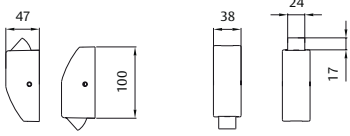
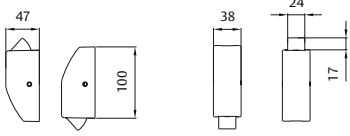
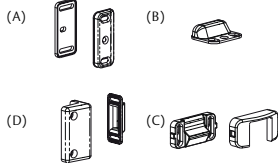
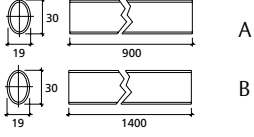
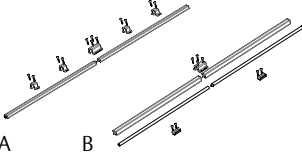
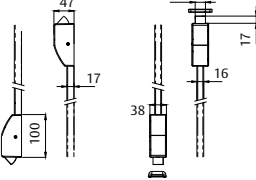
	Componentes	Referencia
	Soporte principal Lite	SOPPRILITEFN
	Soporte secundario Lite	SOPAUXLITEN
	Reenvío A/B Lite&Quick	REENABMNFN
	Reenvío A/B lateral Lite&Quick	REEN3LMNFN
	Cerradero central Fuego (A) Cerradero suelo (B) Cerradero para puerta de aluminio (C) Cerradero para puerta de PVC (D)	CERFRCT CERFRFT CERALUMT (no RF) CERPVCT (no RF)
	Barra horizontal estándar (A) Barra horizontal especial (B)	BARH0900V/R/N/C/I/B/P BARH1400V/R/N/C/I/B/P
	Kit fallebas para puerta de 3,5m (A) Kit falleba+cubrefalleba para puerta de 3,5m (B)	BARFVMN35N BARFCMN35N
	Kit conversión 1S a 3S	KITMN1S3SF

Dispositivo antipánico para discapacitados

Modelo de empuje (tipo A) 191D / 193D

Dispositivo de sobreponer con 1/2 puntos de cierre con doble barra horizontal. Picaporte de acero, basculante. Accionamiento exterior. Consultar tabla a pie de página. Certificación EN 1125:

3 7 6 B 1 3 2 2 A A

El embalaje incluye:

- » 2 soportes principales y 2 secundarios.
- » 2 barras horizontales ovaladas de 900 mm.
- » 1(2) fallebas de 930 mm.
- » (2 reenvíos para los pts. de cierre Alto/Bajo).
- » 1 bolsa de accesorios con cerraderos, cuadradillo, tornillos de sujeción y 1(2) guías de falleba.
- » Hojas de instrucciones y plantilla de instalación.

Modelo	Longitud barra	Cuadradillo mm	Acabado soportes	Acabado barra	Referencia
191D	90	8	Negro	Verde	191D908NV
193D	90	8	Negro	Verde	193D908NV

Otros acabados consultar a fábrica.

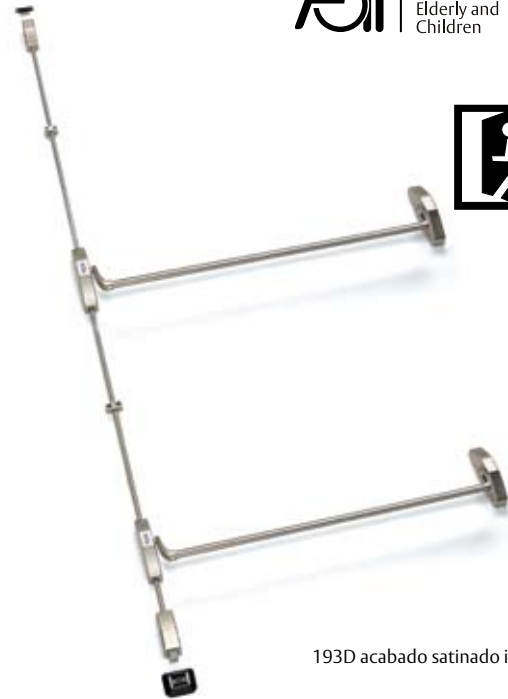

193D acabado satinado inox.

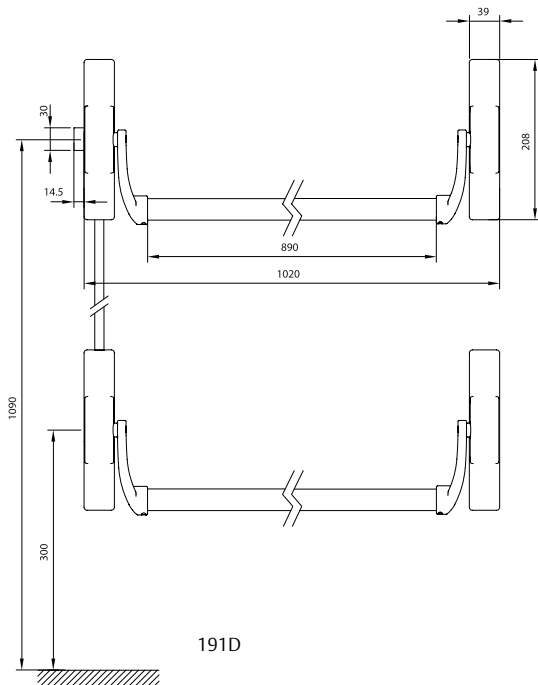

191D

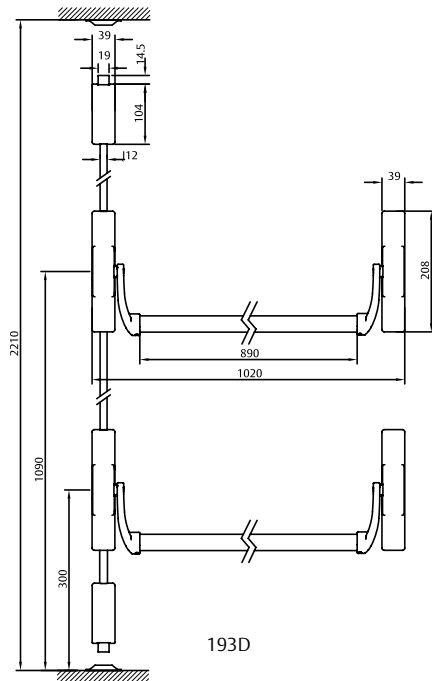

193D

Accionamiento exterior	Escudo ciego	Escudo bocallave	Manilla con bocallave	Manilla ciega	Pomo tirador con bocallave	Manilla modular
Sin apertura exterior	•					
Puerta de paso				•		•
Condena con cilindro	Apertura con manilla/pomo giratorio		•			•
	Apertura con sistema de llave cautiva					• (1)

(1) Requiere condonar el accionamiento exterior para extraer la llave

Accionamientos exteriores para serie Universal

Accionamiento exterior de sobreponer

Manilla Sena



Nueca de 8 mm Cilindro regulable en cualquier sistema.

Tipo de accionamiento	Referencia
Escudo ciego, negro RAL 9005	E1910EXNE
Escudo ciego inox	E1910EXIS16
Manilla Sena bocallave* negro RAL 9005	S1912EXNE
Manilla Kubika bocallave* inox	KU1912EXIS16
Manilla Obbal bocallave* inox	O1912EXIS16
Manilla Sena bocallave* inox	S1912EXIS16
Manilla Sena ciega negro RAL 9005	S1913EXNE
Manilla Kubika ciega inox	KU1913EXIS16
Manilla Obbal ciega inox	O1913EXIS16
Manilla Sena ciega inox	S1913EXIS16

* Requiere cilindro regulable.

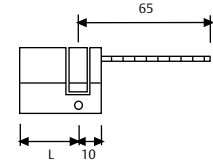

L	A	B	Referencia	Acabado
40	30	10	TE5R3010L	Latón
40	30	10	TE5R3010N	Níquel
50	40	10	TE5R4010L	Latón
50	40	10	TE5R4010N	Níquel

Escudo ciego

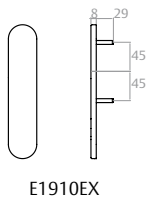

Llave

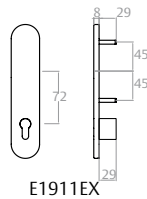

Manilla + llave

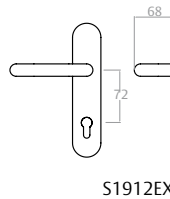

Manilla

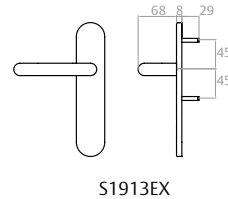

Pomo tirador fijo

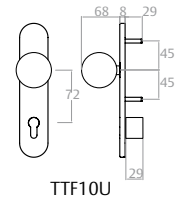

Manilla Modular



Nueca de 8 mm Cilindro 30 x 10 de r=15 mm en cualquier sistema.

Tipo de accionamiento	Cilindro	Referencia
Manilla modular Sena giratoria negro RAL 9005	--	MMODMPSCNE
Manilla modular Sena giratoria gris RAL 9006	--	MMODMPSCGR
Manilla modular Sena giratoria Satinado	--	MMODMPSSAT
Manilla modular giratoria Sena y cilindro negro RAL 9005	TE-5	MMODMBT5NE
Manilla modular giratoria Sena y cilindro gris RAL 9006	TE-5	MMODMBT5GR
Manilla modular giratoria Sena y cilindro Satinado	TE-5	MMODMBT5AT
Manilla modular giratoria Sena y cilindro negro RAL 9005	sin cilindro	MMODMBSCNE
Manilla modular giratoria Sena y cilindro gris RAL 9006	sin cilindro	MMODMBSCGR
Manilla modular giratoria Sena y cilindro Satinado	sin cilindro	MMODMBSSAT
Manilla modular pomo giratorio y cilindro negro RAL 9005	TE-5	MMODPBT5NE
Manilla modular pomo giratorio y cilindro gris RAL 9006	TE-5	MMODPBT5GR
Manilla modular pomo giratorio y cilindro Satinado	TE-5	MMODPBT5AT
Manilla modular pomo giratorio y cilindro negro RAL 9005	sin cilindro	MMODPBCNE
Manilla modular pomo giratorio y cilindro gris RAL 9006	sin cilindro	MMODPBCGR
Manilla modular pomo giratorio y cilindro Satinado	sin cilindro	MMODPBSSAT

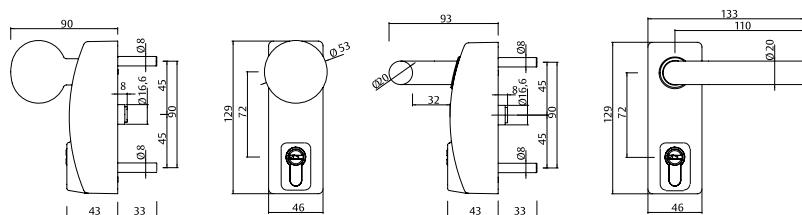

Dispositivo antipánico para discapacitados

Modelo de deslizamiento (tipo B) TOP1D / TOP2D

Dispositivo de sobreponer con doble barra horizontal con 1/2 puntos, de cierre. Picaportes de acero, orbitales. Accionamiento exterior. Consultar tabla a pie de página.

Certificación EN 1125:

3 7 6 B 1 4 2 2 B A

El embalaje incluye:

- » 2 barras horizontales + cabezas modulares.
- » 1(2) fallebas de 930 mm.
- » (2 reenvíos para los ptos. de cierre Alto/Bajo).
- » 1 bolsa de accesorios con cerraderos -(alto, bajo) y central para la instalación de doble hoja -, cuadradillo, tornillos de sujeción y tapa de plástico para tapar el punto central de cierre.
- » Hojas de instrucciones y plantilla de instalación.

Modelo	Longitud puerta	Cuadradillo mm	Acabado soportes	Acabado barra	Referencia
TOP1D	800	8	Gris	Lima	TOP1D808LG
TOP2D	800	8	Gris	Lima	TOP2D808LG

Otros acabados y longitudes consultar a fábrica.

Remarcados: servicio "Express 5".

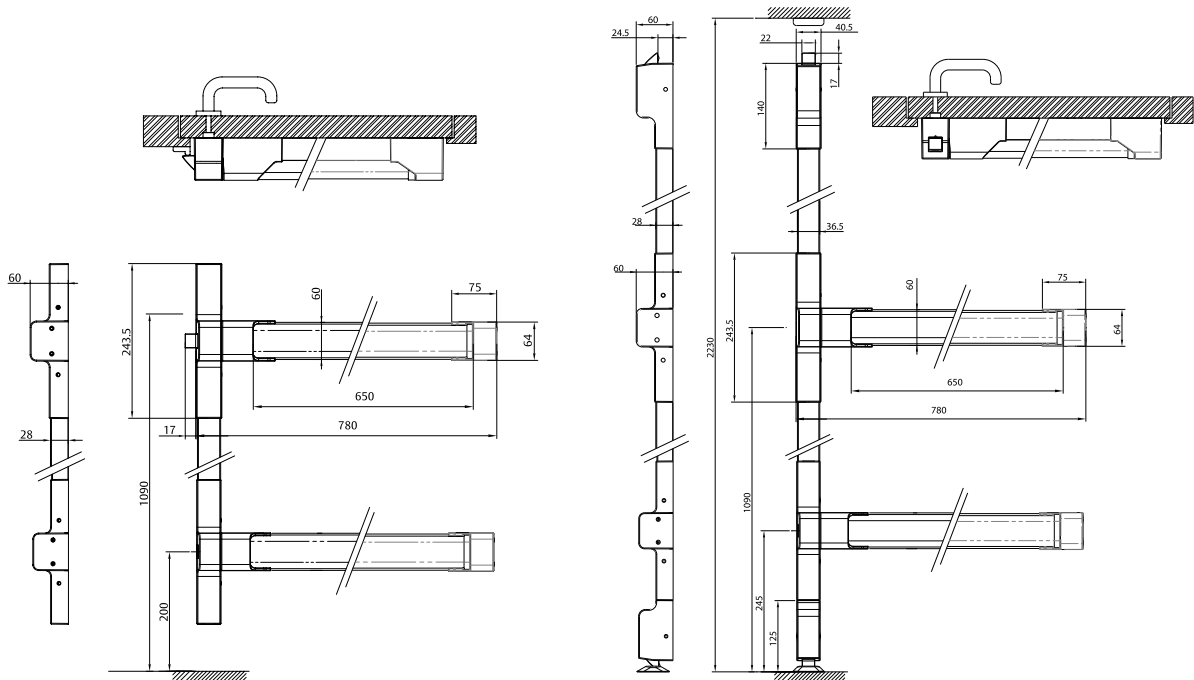
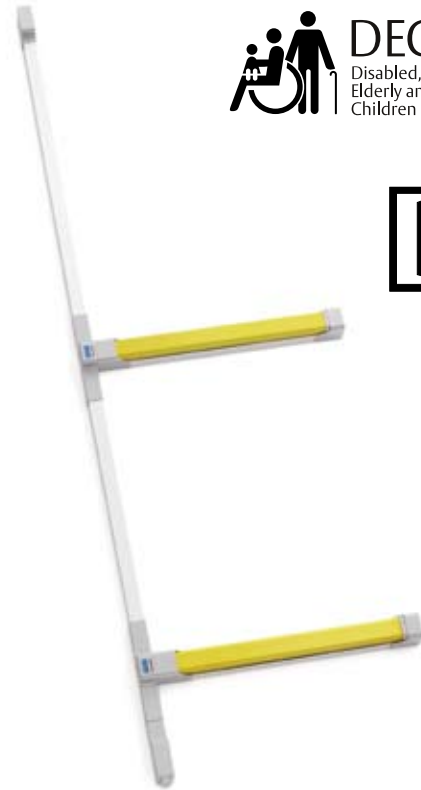

Accionamiento exterior	Escudo ciego	Escudo bocallave	Manilla con bocallave	Manilla ciega	Pomo tirador con bocallave	Manilla modular
Sin apertura exterior	•					
Puerta de paso				•		•
Condena con cilindro			Apertura con manilla/pomo giratorio			•
			Apertura con sistema de llave cautiva		•	• (1)

(1) Requiere condonar el accionamiento exterior para extraer la llave

Accionamientos exteriores para serie TOP

Accionamiento exterior para modelos de sobreponer (TOP1D y TOP2D)

Manilla Sena



Nueca de 8 mm

Tipo de accionamiento	Referencia
Escudo ciego, negro RAL 9005	E1910EXNE
Escudo ciego inox	E1910EXIS16
Escudo bocallave* negro RAL 9005	E1911EXNE
Escudo bocallave* inox	E1911EXIS16
Manilla Sena bocallave* negro RAL 9005	S1912EXNE
Manilla Kubika bocallave* inox	KU1912EXIS16
Manilla Obbal bocallave* inox	O1912EXIS16
Manilla Sena bocallave* inox	S1912EXIS16
Manilla Sena ciega negro RAL 9005	S1913EXNE
Manilla Kubika ciega inox	KU1913EXIS16
Manilla Obbal ciega inox	O1913EXIS16
Manilla Sena ciega inox	S1913EXIS16
Pomo tirador bocallave* inox	TTF10UNE
Pomo tirador bocallave* inox	TTF10UIS16



* Requiere medio cilindro.
Cilindro L x 10 de r=15 mm en cualquier sistema.
L=espesor de puerta +25 mm.

Escudo ciego

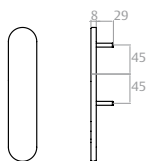

E1910EX

Llave

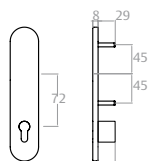

E1911EX

Manilla + llave

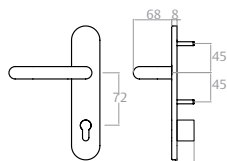

S1912EX

Manilla

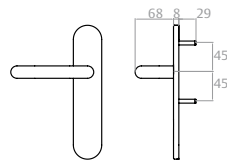

S1913EX

Pomo tirador fijo

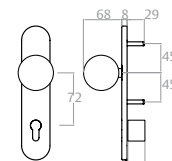

TTF10U

Manilla Modular



Nueca de 8 mm

Cilindro 30 x 10 de r=15 mm en cualquier sistema.

Tipo de accionamiento	Cilindro	Referencia
Manilla modular Sena giratoria negro RAL 9005	--	MMODMPSCNE
Manilla modular Sena giratoria gris RAL 9006	--	MMODMPSCGR
Manilla modular Sena giratoria Satinado	--	MMODMPSSAT
Manilla modular giratoria Sena y cilindro negro RAL 9005	TE-5	MMODMBT5NE
Manilla modular giratoria Sena y cilindro gris RAL 9006	TE-5	MMODMBT5GR
Manilla modular giratoria Sena y cilindro Satinado	TE-5	MMODMBTSAT
Manilla modular giratoria Sena y cilindro negro RAL 9005	sin cilindro	MMODMBSCNE
Manilla modular giratoria Sena y cilindro gris RAL 9006	sin cilindro	MMODMBSCGR
Manilla modular giratoria Sena y cilindro Satinado	sin cilindro	MMODMBSSAT
Manilla modular pomo giratorio y cilindro negro RAL 9005	TE-5	MMODPBT5NE
Manilla modular pomo giratorio y cilindro gris RAL 9006	TE-5	MMODPBT5GR
Manilla modular pomo giratorio y cilindro Satinado	TE-5	MMODPBT5SAT
Manilla modular pomo giratorio y cilindro negro RAL 9005	sin cilindro	MMODPBSCNE
Manilla modular pomo giratorio y cilindro gris RAL 9006	sin cilindro	MMODPBSCGR
Manilla modular pomo giratorio y cilindro Satinado	sin cilindro	MMODPBSSAT

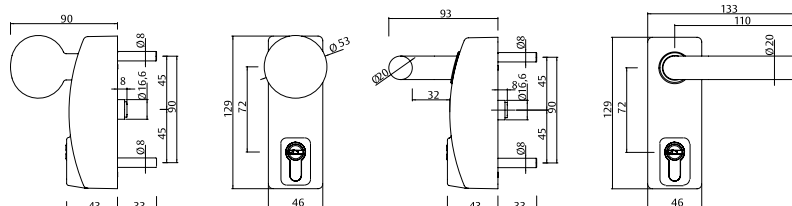

Dispositivo antipánico para discapacitados

Modelo de empuje (tipo A) LITE1D / LITE3D

Dispositivo de sobreponer con 1/2/3 puntos de cierre con doble barra horizontal. Picaporte de acero, basculante. Accionamiento exterior. Consultar tabla a pie de página. Certificación EN 1125:

3 7 6 B 1 3 2 2 A A

El embalaje incluye:

- » 2 soportes principales y 2 secundarios.
- » 2 barras horizontales ovaladas de 775 mm.
- » 1(2) fallebas más cubrefallebas.
- » (2 reenvíos para los ptos. de cierre Alto/Bajo).
- » 1 bolsa de accesorios con cerraderos, tornillos de sujeción y guías de falleba, nueca y placa base.
- » Hojas de instrucciones y plantilla de instalación.

Modelo	Longitud puerta	Nueca mm	Acabado soportes	Acabado barra	Referencia
LITE1D	900	8	Negro	Verde	LITE1D908NV
LITE3D	900	8	Negro	Verde	LITE3D908NV

Otros acabados consultar a fábrica.



LITE3D acabado satinado inox.

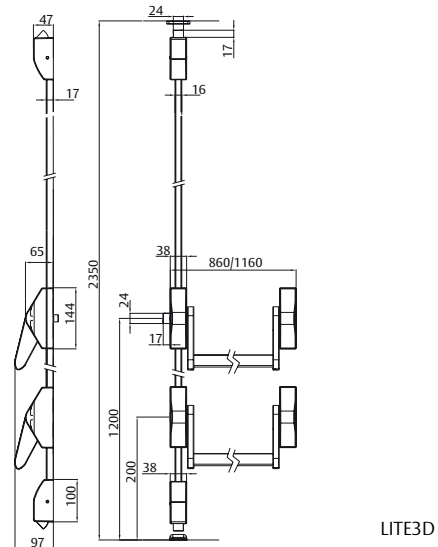
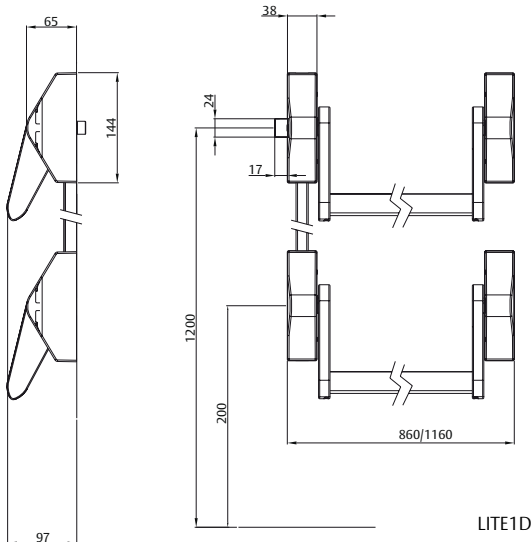

Accionamiento exterior	Escudo ciego	Escudo bocallave	Manilla con bocallave	Manilla ciega	Pomo tirador con bocallave	Manilla modular
Sin apertura exterior	•					
Puerta de paso				•		•
Condena con cilindro	Apertura con manilla/pomo giratorio		•			•
	Apertura con sistema de llave cautiva				•	• (1)

(1) Requiere condonar el accionamiento exterior para extraer la llave

Dispositivo antipánico para discapacitados

Modelo de deslizamiento (tipo B) QUICK1D / QUICK3D

Dispositivo de sobreponer con 1/2/3 puntos de cierre con doble barra horizontal. Picaporte de acero, basculante. Accionamiento exterior. Consultar tabla a pie de página. Certificación EN 1125:

3 7 6 B 1 3 2 2 B A

El embalaje incluye:

- » 2 barras horizontales más cabezas modulares.
- » 1(2) fallebas más cubrefallebas.
- » (2 reenvíos para los pts. de cierre Alto/Bajo).
- » 1 bolsa de accesorios con cerraderos, tornillos de sujeción y guías de falleba, nueca y placa base.
- » Hojas de instrucciones y plantilla de instalación.

Modelo	Longitud puerta	Nueca mm	Acabado soportes	Acabado barra	Referencia
QUICK1D	900	8	Negro	Verde	QUICK1D908NV
QUICK3D	900	8	Negro	Verde	QUICK3D908NV

Otros acabados consultar a fábrica.



QUICK3D acabado satinado inox.

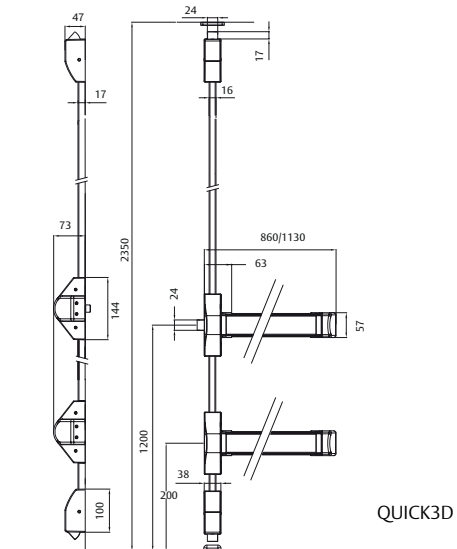
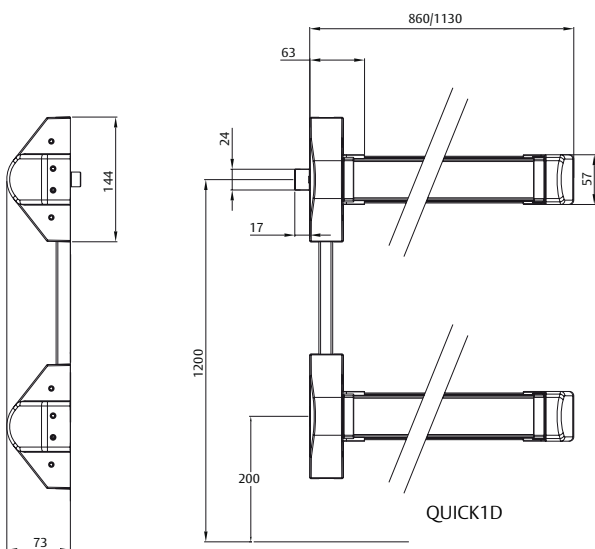

Accionamiento exterior	Escudo ciego	Escudo bocallave	Manilla con bocallave	Manilla ciega	Pomo tirador con bocallave	Manilla modular
Sin apertura exterior	•					
Puerta de paso				•		•
Condena con cilindro			•			•
					•	• (1)

(1) Requiere condenar el accionamiento exterior para extraer la llave

Accionamientos exteriores para Lite y Quick

Accionamiento exterior de embutir

Manilla Modular



Nueca de 8 mm Cilindro 30 x 10 de r=15 mm en cualquier sistema.

Tipo de accionamiento	Cilindro	Referencia
Manilla modular Sena giratoria negro RAL 9005	--	MMODMPSCNE
Manilla modular Sena giratoria gris RAL 9006	--	MMODMPSCGR
Manilla modular giratoria Sena y cilindro negro RAL 9005	TE-5	MMODMBT5NE
Manilla modular giratoria Sena y cilindro gris RAL 9006	TE-5	MMODMBT5GR
Manilla modular giratoria Sena y cilindro negro RAL 9005	sin cilindro	MMODMBSCNE
Manilla modular giratoria Sena y cilindro gris RAL 9006	sin cilindro	MMODMBSCGR
Manilla modular pomo giratorio y cilindro negro RAL 9005	TE-5	MMODPBT5NE
Manilla modular pomo giratorio y cilindro gris RAL 9006	TE-5	MMODPBT5GR
Manilla modular pomo giratorio y cilindro negro RAL 9005	sin cilindro	MMODPBSCNE
Manilla modular pomo giratorio y cilindro gris RAL 9006	sin cilindro	MMODPBSCGR

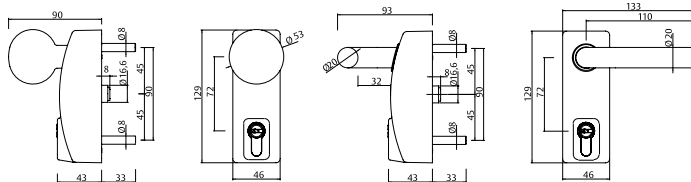

Dispositivo para salidas de emergencia

Pulsador de emergencia

Tienen como objetivo principal el permitir la apertura de una puerta de una forma rápida y con una sola maniobra, aunque esto exija un conocimiento previo del funcionamiento.

A diferencia de los dispositivos antipánico, los dispositivos de emergencia se destinan a equipar salidas en las que las personas están familiarizadas con el funcionamiento del herraje y en las que existen pocos riesgos de crear una situación de pánico.

La Norma Europea que los rige -EN 179- no especifica diseño particular alguno y contempla 2 tipos de accionamientos: con maniobra por manilla y por pulsador.

Ejemplos de dispositivos de emergencia son los conjuntos de cerraduras de embutir con función antipánico y función de paso accionadas con manillas, o pulsadores tipo "Push-Pad" con pica-portalte de sobreponer.

Pulsador de 1 / 2 puntos. Serie Universal

- » Dispositivo de emergencia para sobreponer.
- » Cuadradillo de 8 mm.
- » Acabados: soportes en negro y pulsador en verde.
- » Accionamiento exterior similar a dispositivos anti-pánico de sobreponer serie Universal.

Modelo
TP91008NV
TP93008NV
TP92008NV

Remarcados: servicio "Express 5".

Pulsador 1 punto: TP910
Certificación EN 179:

3 7 6 B 1 3 2 2 B A



TP91

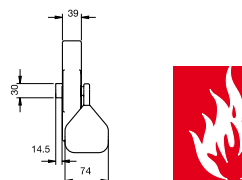

Pulsador 2 puntos: TP920
Certificación EN 179:

3 7 6 B 1 3 2 2 B A

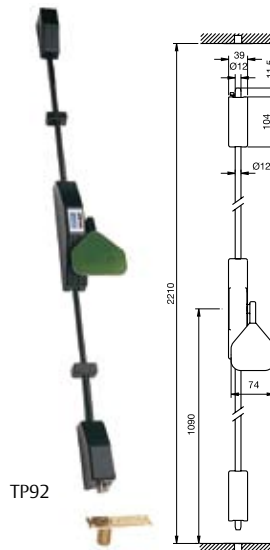

TP92

Pulsador 2 puntos: TP930
Certificación EN 179:

3 7 6 B 1 3 2 2 B A

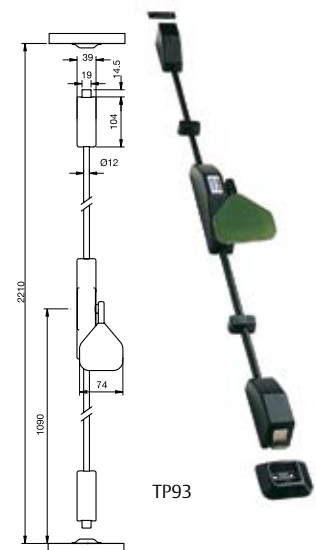

TP93

Accionamiento exterior TP91		Escudo ciego	Escudo bocallave	Manilla con bocallave	Manilla ciega	Pomo tirador con bocallave	Manilla modular
Sin apertura exterior		•					
Puerta de paso					•		•
Condena con cilindro	Apertura con manilla/pomo giratorio			•			•
	Apertura con sistema de llave cautiva						• ⁽¹⁾
	Apertura con llave		•			•	
Accionamiento exterior TP92		Escudo ciego	Escudo bocallave	Manilla con bocallave	Manilla ciega	Pomo tirador con bocallave	Manilla modular
Sin apertura exterior		•					
Puerta de paso					•		•
Condena con cilindro	Apertura con manilla/pomo giratorio						•
	Apertura con sistema de llave cautiva						• ⁽¹⁾
	Apertura con llave		•			•	
Accionamiento exterior TP93		Escudo ciego	Escudo bocallave	Manilla con bocallave	Manilla ciega	Pomo tirador con bocallave	Manilla modular
Sin apertura exterior		•					
Puerta de paso					•		•
Condena con cilindro	Apertura con manilla/pomo giratorio			•			•
	Apertura con sistema de llave cautiva						• ⁽¹⁾
	Apertura con llave		•			•	

(1) Requiere condonar el accionamiento exterior para extraer la llave

Accionamientos exteriores para pulsador de emergencia Serie Universal

Accionamiento exterior

Manilla Sena



Cilindro regulable en cualquier sistema.

Tipo de accionamiento	Referencia
Escudo ciego, negro RAL 9005	E1910EXNE
Escudo ciego inox	E1910EXIS16
Escudo bocallave* negro RAL 9005	E1911EXNE
Escudo bocallave* inox	E1911EXIS16
Manilla Sena bocallave* negro RAL 9005	S1912EXNE
Manilla Kubika bocallave* inox	KU1912EXIS16
Manilla Obbal bocallave* inox	O1912EXIS16
Manilla Sena bocallave* inox	S1912EXIS16
Manilla Sena ciega negro RAL 9005	S1913EXNE
Manilla Kubika ciega inox	KU1913EXIS16
Manilla Obbal ciega inox	O1913EXIS16
Manilla Sena ciega inox	S1913EXIS16
Pomo tirador bocallave* inox	TTF10UNE
Pomo tirador bocallave* inox	TTF10UIS16

* Requiere cilindro regulable.

Escudo ciego

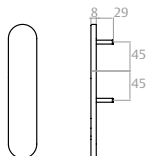

E1910EX

Llave

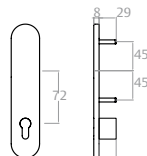

E1911EX

Manilla + llave

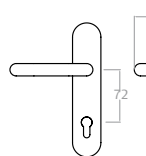

S1912EX

Manilla

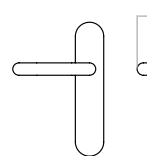

S1913EX

Pomo tirador fijo

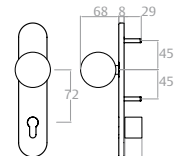

TTF10U

Manilla Modular



Nueca de 8 mm Cilindro 30 x 10 de r=15 mm en cualquier sistema.

Tipo de accionamiento	Cilindro	Referencia
Manilla modular Sena giratoria negro RAL 9005	--	MMODMPSCNE
Manilla modular Sena giratoria gris RAL 9006	--	MMODMPSCGR
Manilla modular giratoria Sena y cilindro negro RAL 9005	TE-5	MMODMBT5NE
Manilla modular giratoria Sena y cilindro gris RAL 9006	TE-5	MMODMBT5GR
Manilla modular giratoria Sena y cilindro negro RAL 9005	sin cilindro	MMODMBSCNE
Manilla modular giratoria Sena y cilindro gris RAL 9006	sin cilindro	MMODMBSCGR
Manilla modular pomo giratorio y cilindro negro RAL 9005	TE-5	MMODPBT5NE
Manilla modular pomo giratorio y cilindro gris RAL 9006	TE-5	MMODPBT5GR
Manilla modular pomo giratorio y cilindro negro RAL 9005	sin cilindro	MMODPBSCNE
Manilla modular pomo giratorio y cilindro gris RAL 9006	sin cilindro	MMODPBSCGR

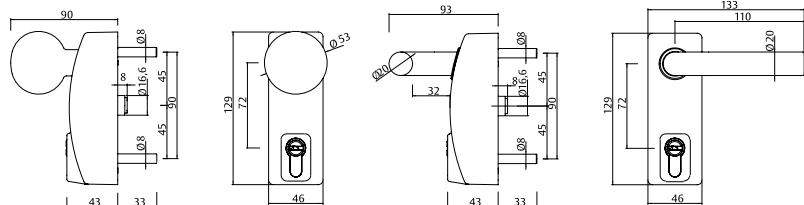

Dispositivo para salidas de emergencia

Pulsador de 1 / 2 / 3 puntos de sobreponer. Serie Lite

- » Dispositivo de emergencia para sobreponer.
- » Acabados: soportes en negro y pulsador en verde.
- » Accionamiento exterior similar a dispositivos anti-pánico de sobreponer serie LITE.

Modelo
LITEPUL1S908NV
LITEPUL20908NV
LITEPUL3S908NV

Remarcados: servicio "Express 5".

Pulsador 1 punto: LITEPUL1S

Certificación EN 179:

3 7 6 B 1 3 2 2 B A

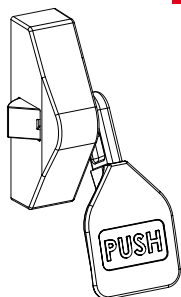

Pulsador 2 puntos: LITEPUL20

Certificación EN 179:

3 7 6 B 1 3 2 2 B A

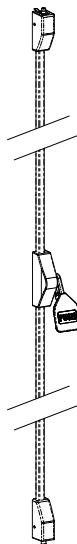

Pulsador 2 puntos: LITEPUL3S

Certificación EN 179:

3 7 6 B 1 3 2 2 B A

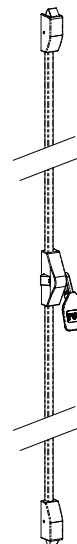

Pulsador de embutir

- » Dispositivo de emergencia para embutir.
- » Acabados: soportes en negro y pulsador en verde.
- » Accionamiento exterior similar a dispositivos anti-pánico de embutir serie LITE.

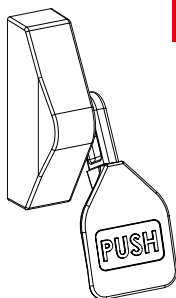

Modelo	Aplicación
LITEPUL1E909NV	para CF60 - CF32
LITEPUL1E908NV	para 2035T - 2037F - 4039T - 2230BA - 2240PA

Remarcados: servicio "Express 5".

Accionamientos exteriores para pulsador Lite

Accionamiento exterior de embutir

Manilla Modular



Nueca de 8 mm Cilindro 30 x 10 de r=15 mm en cualquier sistema.

Tipo de accionamiento	Cilindro	Referencia
Manilla modular Sena giratoria negro RAL 9005	--	MMODMPSCNE
Manilla modular Sena giratoria gris RAL 9006	--	MMODMPSCGR
Manilla modular giratoria Sena y cilindro negro RAL 9005	TE-5	MMODMBT5NE
Manilla modular giratoria Sena y cilindro gris RAL 9006	TE-5	MMODMBT5GR
Manilla modular giratoria Sena y cilindro negro RAL 9005	sin cilindro	MMODMBSCNE
Manilla modular giratoria Sena y cilindro gris RAL 9006	sin cilindro	MMODMBSCGR
Manilla modular pomo giratorio y cilindro negro RAL 9005	TE-5	MMODPBT5NE
Manilla modular pomo giratorio y cilindro gris RAL 9006	TE-5	MMODPBT5GR
Manilla modular pomo giratorio y cilindro negro RAL 9005	sin cilindro	MMODPBCNE
Manilla modular pomo giratorio y cilindro gris RAL 9006	sin cilindro	MMODPBCGR

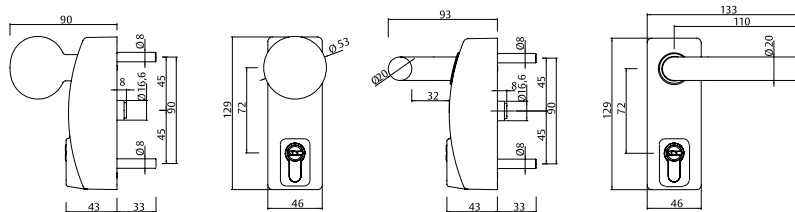

Accionamientos exteriores para pulsador Lite

Accionamiento exterior de embutir

Para cerraduras de la serie CF60



Nueca de 8 mm

Tipo de accionamiento	Referencia
Escudo ciego, negro RAL 9005	EDF90EXNE
Escudo ciego	EDF90EXIS16
Escudo bocallave negro RAL 9005	EDF91EXNE
Escudo bocallave	EDF91EXIS16
Manilla Sena bocallave, negro RAL 9005	SDF92EXNE
Manilla Sena bocallave	SDF92EXIS16
Manilla Sena ciega, negro RAL 9005	SDF93EXNE
Manilla Sena ciega	SDF93EXIS16
Pomo tirador bocallave, negro RAL 9005	TTF72UNE
Pomo tirador bocallave	TTF72UIS16

Escudo ciego

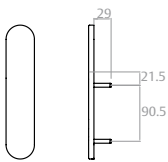

EDF90EX

Llave

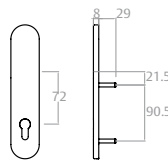

EDF91EX

Manilla + llave

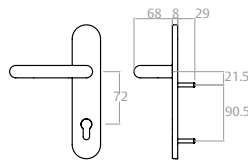

SDF92EX

Manilla

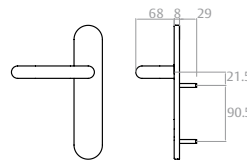

SDF93EX

Pomo tirador fijo

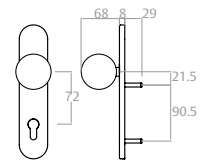

TTF72U

Para cerraduras de las series 2035T, 2037F, 4039T, 2230BA y 2240PA



Nueca de 8 mm

Tipo de accionamiento	Referencia
Escudo ciego, negro RAL 9005	EDF30EXNE
Escudo ciego	EDF30EXIS16
Escudo bocallave negro RAL 9005	EDF31EXNE
Escudo bocallave	EDF31EXIS16
Manilla Sena bocallave, negro RAL 9005	SDF32EXNE
Manilla Sena bocallave	SDF32EXIS16
Manilla Sena ciega, negro RAL 9005	SDF33EXNE
Manilla Sena ciega	SDF33EXIS16
Pomo tirador bocallave, negro RAL 9005	TTF85UNE
Pomo tirador bocallave	TTF85UIS16

Escudo ciego

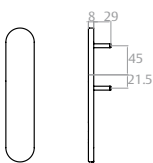

EDF30EX

Llave

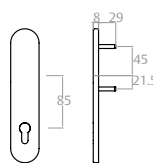

EDF31EX

Manilla + llave

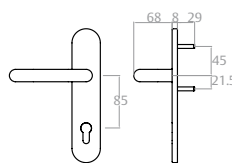

SDF32EX

Manilla

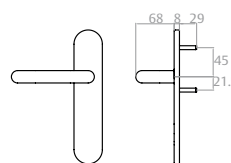

SDF33EX

Pomo tirador fijo

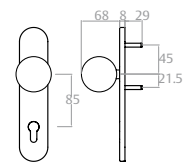

TTF85U

Notas

A series of horizontal dashed lines for writing notes.



ASSA ABLOY

Talleres de Escoriaza, S.A.U.
Barrio Ventas, 35 • E-20305 Irun • SPAIN
Tel.: +34 943 669 100 • Fax: +34 943 622 189
www.tesa.es

ASSA ABLOY is the global leader in door opening solutions,
dedicated to satisfying end-user needs for security, safety and convenience.